



Bedienungsanleitung
Mode d'emploi
Istruzioni per l'uso

FERREX®

Akku-Motorsense

DÉBROUSSAILLEUSE À BATTERIE | DECESPUGLIATORE CORDLESS

CH

Vertrieben durch: | Commercialisé par: |
Commercializzato da:

MOGATEC Moderne Gartentechnik GmbH
Im Grund 14
09430 Drebach
Deutschland | Allemagne | Germania

KUNDENDIENST • SERVICE APRÈS-VENTE
ASSISTENZA POST-VENDITA 815897

☎ CH 0800 897243

📧 service.ch@mogatec.com

MODELL / MODÈLE / MODELLO:
FS-AFS 40 05/2022

3

JAHRE GARANTIE
ANS GARANTIE
ANNI DI GARANZIA



Deutsch..... 5
Français..... 29
Italiano..... 53

Originalbetriebsanleitung
Notice d'utilisation d'origine
Istruzioni per l'uso originali



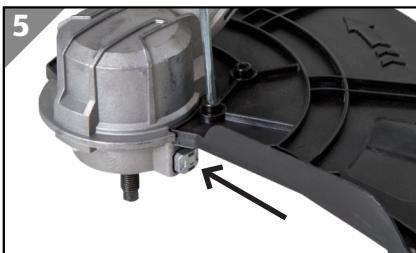
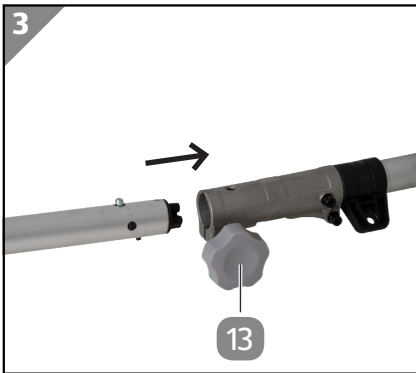
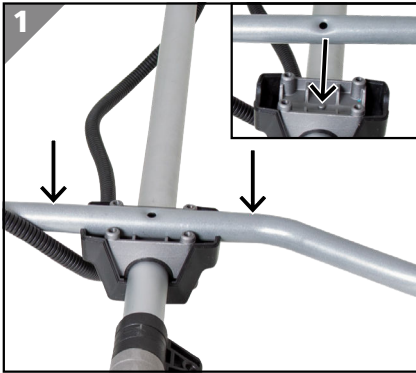

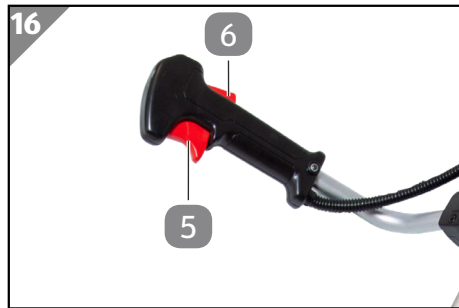
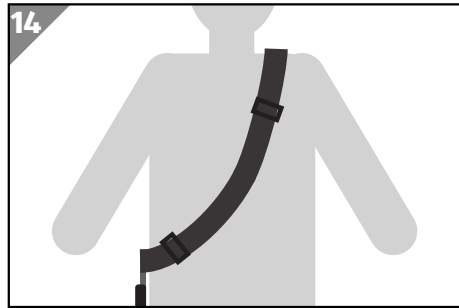
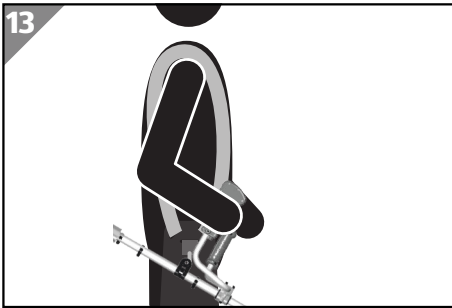
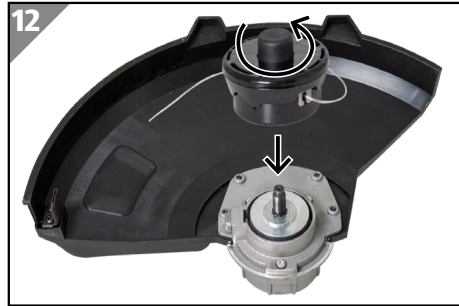
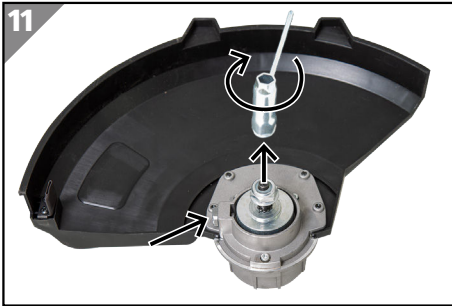
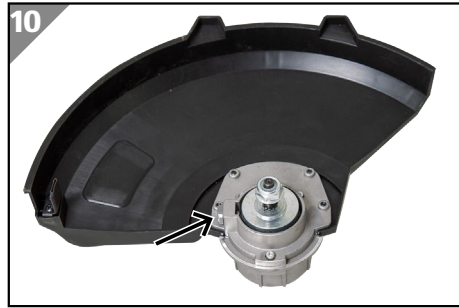
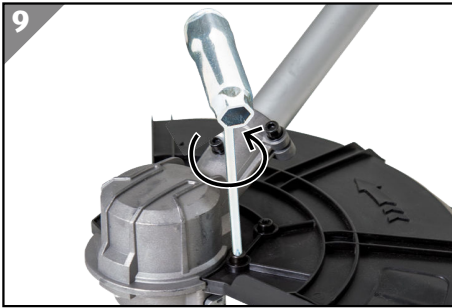

Lieferumfang/Geräteteile

Lieferumfang/Geräteteile

- 1 Mähmesser/Spule
- 2 Motorgehäuse
- 3 Aluminiumrohr
- 4 Rechter Griff
- 5 Ein-/Ausschalter
- 6 Einschaltsperr
- 7 Fassungsdeckel für Fahrradlenker
- 8 Akku (nicht enthalten)
- 9 Akkuaufnahme
- 10 Kabelführung
- 11 Linker Griff
- 12 Fahrradlenker
- 13 Verriegelungsknopf
- 14 Schutzhaube
- 15 Tragegurt

Im Lieferumfang des Geräts sind weder Akku noch Ladegerät enthalten. Diese müssen separat erworben werden.

Das Gerät kann mit dem Akkupack 20/40 V der Marke Activ Energy betrieben werden.

Verwenden Sie ausschließlich die im Kapitel "Technische Daten" genannten Akkus für das Gerät, betreiben Sie das Gerät nicht mit Akkus anderer Hersteller.

1x Akku-Motorsense	4x Montageschrauben (für Schutzhaube)
1x Spule	1x T-Schlüssel mit Sechskant
1x Schneidmesser	1x Tragegurt
1x Schutzhaube	1x Mähmesserhalterung
1x Fassung (Montage des Bikehandles)	4x Sechskantschlüsselbolzen (für Fassungsdeckel)

Inhaltsverzeichnis

Übersicht.....	2
Lieferumfang/Geräteteile.....	5
Lieferumfang/Geräteteile.....	5
Allgemeines.....	7
Bedienungsanleitung lesen und aufbewahren.....	7
Bestimmungsgemäßer Gebrauch.....	7
Zeichenerklärung.....	8
Sicherheit.....	9
Inbetriebnahme.....	19
Gerät und Lieferumfang prüfen.....	19
Gerät und Zubehör reinigen.....	19
Montage.....	20
Griff montieren.....	20
Schaftrohr montieren.....	20
Schutzhaube montieren.....	20
Spule / Messer montieren.....	20
Spule montieren.....	20
Messer montieren.....	20
Tragegurt einstellen.....	21
Akku einsetzen / entnehmen.....	21
Bedienung.....	22
Ein- und Ausschalten.....	22
Fadenverlängerung Rasentrimmer.....	22
Reinigung und Wartung.....	23
Transport und Lagerung.....	23
Technische Daten.....	24
Angaben zu Akku und Ladegerät (nicht im Lieferumfang enthalten).....	24
Ersatzteile.....	26
Konformitätserklärung.....	27
Entsorgung.....	28

Allgemeines

Bedienungsanleitung lesen und aufbewahren



Diese Bedienungsanleitung gehört zu dieser Akku-Motorsense (im Folgenden auch „Gerät“ genannt). Sie enthält wichtige Informationen zur Inbetriebnahme und Bedienung.

Lesen Sie die Bedienungsanleitung, insbesondere die Sicherheitshinweise, sorgfältig durch, bevor Sie das Gerät einsetzen. Die Nichtbeachtung dieser Bedienungsanleitung kann zu schweren Verletzungen oder Schäden am Gerät führen.

Die Bedienungsanleitung basiert auf den in der Europäischen Union gültigen Normen und Regeln. Beachten Sie im Ausland auch landesspezifische Richtlinien und Gesetze.

Bewahren Sie die Bedienungsanleitung für die weitere Nutzung auf. Wenn Sie das Gerät an Dritte weitergeben, geben Sie unbedingt diese Bedienungsanleitung mit.

Diese Bedienungsanleitung ist über unseren Kundendienst auch im PDF-Format erhältlich.

Bestimmungsgemäßer Gebrauch

Die Akku-Motorsense ist ausschließlich für den Privatanwender im Hobby- und Do-it-yourself-Bereich geeignet.

Abhängig vom montierten Schneidsatz kann die Akku-Motorsense zum Mähen von Rasen, Unkraut, Wiesen (langem Gras) und ähnlichen Pflanzen bzw. zum Trimmen von Sträuchern und Büschen verwendet werden.

Sie ist ausschließlich für den Gebrauch durch Erwachsene bestimmt.

Alle weiteren Anwendungen sind ausdrücklich ausgeschlossen und gelten als nicht bestimmungsgemäße Verwendung.

Es ist ausschließlich für den Privatgebrauch bestimmt und nicht für den gewerblichen Bereich geeignet. Verwenden Sie das Gerät nur, wie in dieser Bedienungsanleitung beschrieben. Jede andere Verwendung gilt als nicht bestimmungsgemäß und kann zu Sachschäden oder sogar zu Personenschäden führen. Das Gerät ist kein Kinderspielzeug.

Der Hersteller oder Händler übernimmt keine Haftung für Schäden, die durch nicht bestimmungsgemäßen oder falschen Gebrauch entstanden sind.

Zeichenerklärung

Die folgenden Symbole werden in dieser Bedienungsanleitung, auf dem Gerät oder auf der Verpackung verwendet.

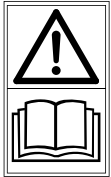

Bedienungsanleitung lesen



Dieses Symbol gibt Ihnen nützliche Zusatzinformationen zum Zusammenbau oder Betrieb.



Konformitätserklärung (siehe Kapitel „Konformitätserklärung“): Mit diesem Symbol gekennzeichnete Produkte erfüllen alle anzuwendenden Gemeinschaftsvorschriften des Europäischen Wirtschaftsraums.



Schutzbrille tragen. Gehörschutz tragen. Schutzhelm tragen.



Sicherheitsschuhe mit Schnitenschutz, griffiger Sohle und Stahlkappe tragen!



Tragen Sie Schutzhandschuhe.



Halten Sie Zuschauer in sicherem Abstand ($\geq 15\text{m}$) vom Arbeitsbereich fern.

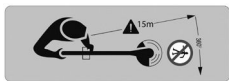



Dieses Gerät ist nicht für die Verwendung mit einem Zahnsägeblatt vorgesehen.



Gefahr durch Rückschlag des Messers.



Nicht dem Regen aussetzen.



Vor allen Einstell-, Reinigungs- und Wartungsarbeiten am Gerät den Wechselakku herausnehmen.

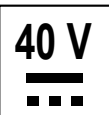

Spannung Wechselakku
Gleichstrom



Das Symbol zeigt den maximalen Schallleistungspegel L_{WA} .

Sicherheit

Hinweiserklärung

Die folgenden Signalworte werden in dieser Bedienungsanleitung verwendet.

⚠ GEFAHR!

Dieses Signalsymbol/-wort bezeichnet eine Gefährdung mit einem hohen Risikograd, die, wenn sie nicht vermieden wird, den Tod oder eine schwere Verletzung zur Folge hat.

⚠ WARNUNG!

Dieses Signalsymbol/-wort bezeichnet eine Gefährdung mit einem mittleren Risikograd, die, wenn sie nicht vermieden wird, den Tod oder eine schwere Verletzung zur Folge haben kann.

▲ VORSICHT!

Dieses Signalsymbol/-wort bezeichnet eine Gefährdung mit einem niedrigen Risikograd, die, wenn sie nicht vermieden wird, eine geringfügige oder mäßige Verletzung zur Folge haben kann.

HINWEIS!

Dieses Signalwort warnt vor möglichen Sachschäden.

Allgemeine Sicherheitshinweise für Elektrowerkzeuge

▲ WARNUNG!

Lesen Sie alle Sicherheitshinweise, Anweisungen, Bebilderungen und technischen Daten, mit denen dieses Elektrowerkzeug versehen ist.

Versäumnisse bei der Einhaltung der nachfolgenden Anweisungen können elektrischen Schlag, Brand und/oder schwere Verletzungen verursachen.

Bewahren Sie alle Sicherheitshinweise und Anweisungen für die Zukunft auf.

Der in den Sicherheitshinweisen verwendete Begriff "Elektrowerkzeug" bezieht sich auf netzbetriebene Elektrowerkzeuge (mit Netzleitung) oder auf akkubetriebene Elektrowerkzeuge (ohne Netzleitung).

Arbeitsplatzsicherheit

- **Halten Sie Ihren Arbeitsbereich sauber und gut beleuchtet.** *Unordnung oder unbeleuchtete Arbeitsbereiche können zu Unfällen führen.*
- **Arbeiten Sie mit dem Elektrowerkzeug nicht in explosionsgefährdeter Umgebung, in der sich brennbare Flüssigkeiten, Gase oder Stäube befinden.** *Elektrowerkzeuge erzeugen Funken, die den Staub oder die Dämpfe entzünden können.*
- **Halten Sie Kinder und andere Personen während der Benutzung des Elektrowerkzeugs fern.** *Bei Ablenkung können Sie die Kontrolle über das Elektrowerkzeug verlieren.*

Elektrische Sicherheit

- **Vermeiden Sie Körperkontakt mit geerdeten Oberflächen, wie Rohren, Heizungen, Herden und Kühlschränken.** *Es besteht ein erhöhtes Risiko durch elektrischen Schlag, wenn Ihr Körper geerdet ist.*
- **Halten Sie Elektrowerkzeuge von Regen oder Nässe fern.** *Das Eindringen von Wasser in ein Elektrowerkzeug erhöht das Risiko eines elektrischen Schlages.*

Sicherheit von Personen

- **Seien Sie aufmerksam, achten Sie darauf, was Sie tun, und gehen Sie mit Vernunft an die Arbeit mit einem Elektrowerkzeug. Benutzen Sie kein Elektrowerkzeug, wenn Sie müde sind oder unter dem Einfluss von Drogen, Alkohol oder Medikamenten stehen.** *Ein Moment der Unachtsamkeit beim Gebrauch des Elektrowerkzeugs kann zu ernsthaften Verletzungen führen.*
- **Tragen Sie persönliche Schutzausrüstung und immer eine Schutzbrille.** *Das Tragen persönlicher Schutzausrüstung, wie Staubmaske, rutschfeste Sicherheitsschuhe, Schutzhelm oder Gehörschutz, je nach Art und Einsatz des Elektrowerkzeugs, verringert das Risiko von Verletzungen.*
- **Vermeiden Sie eine unbeabsichtigte Inbetriebnahme. Vergewissern Sie sich, dass das Elektrowerkzeug ausgeschaltet ist, bevor Sie es an die Stromversorgung und/oder den Akku anschließen, es aufnehmen oder tragen.** *Wenn Sie beim Tragen des Elektrowerkzeugs den Finger am Schalter haben oder das Elektrowerkzeug eingeschaltet an die Stromversorgung anschließen, kann dies zu Unfällen führen.*
- **Entfernen Sie Einstellwerkzeuge oder Schraubenschlüssel, bevor Sie das Elektrowerkzeug einschalten.** *Ein Werkzeug oder Schlüssel, der sich in einem drehenden Teil des Elektrowerkzeugs befindet, kann zu Verletzungen führen.*
- **Vermeiden Sie eine abnormale Körperhaltung. Sorgen Sie für einen sicheren Stand und halten Sie jederzeit das Gleichgewicht.** *Dadurch können Sie das Elektrowerkzeug in unerwarteten Situationen besser kontrollieren.*
- **Tragen Sie geeignete Kleidung. Tragen Sie keine weite Kleidung oder Schmuck. Halten Sie Haare und Kleidung fern von sich bewegenden Teilen.** *Lockere Kleidung, Schmuck oder lange Haare können von sich bewegenden Teilen erfasst werden.*
- **Wiegen Sie sich nicht in falscher Sicherheit und setzen Sie sich nicht über die Sicherheitsregeln für Elektrowerkzeuge hinweg, auch wenn Sie nach vielfachem Gebrauch mit dem Elektrowerkzeug vertraut sind.** *Achtloses Handeln kann binnen Sekundenbruchteilen zu schweren Verletzungen führen.*

Verwendung und Behandlung des Elektrowerkzeugs

- **Überlasten Sie das Elektrowerkzeug nicht. Verwenden Sie für Ihre Arbeit das dafür bestimmte Elektrowerkzeug.** *Mit dem passenden Elektrowerkzeug arbeiten Sie besser und sicherer im angegebenen Leistungsbereich.*
- **Benutzen Sie kein Elektrowerkzeug, dessen Schalter defekt ist.** *Ein Elektrowerkzeug, das sich nicht mehr ein- oder ausschalten lässt, ist gefährlich und muss repariert werden.*
- **Ziehen Sie den Stecker aus der Steckdose und/oder entfernen Sie einen abnehmbaren Akku, bevor Sie Geräteeinstellungen vornehmen,**

Einsatzwerkzeugteile wechseln oder das Elektrowerkzeug weglegen. *Diese Vorsichtsmaßnahme verhindert den unbeabsichtigten Start des Elektrowerkzeugs.*

- **Bewahren Sie unbenutzte Elektrowerkzeuge außerhalb der Reichweite von Kindern auf. Lassen Sie keine Personen das Elektrowerkzeug benutzen, die mit diesem nicht vertraut sind oder diese Anweisungen nicht gelesen haben.** *Elektrowerkzeuge sind gefährlich, wenn sie von unerfahrenen Personen benutzt werden.*
- **Pflegen Sie Elektrowerkzeuge und Einsatzwerkzeug mit Sorgfalt. Kontrollieren Sie, ob bewegliche Teile einwandfrei funktionieren und nicht klemmen, ob Teile gebrochen oder so beschädigt sind, dass die Funktion des Elektrowerkzeugs beeinträchtigt ist. Lassen Sie beschädigte Teile vor dem Einsatz des Elektrowerkzeugs reparieren.** *Viele Unfälle haben ihre Ursache in schlecht gewarteten Elektrowerkzeugen.*
- **Halten Sie Schneidwerkzeuge scharf und sauber.** *Sorgfältig gepflegte Schneidwerkzeuge mit scharfen Schneidkanten verklemmen sich weniger und sind leichter zu führen.*
- **Verwenden Sie Elektrowerkzeug, Einsatzwerkzeug, Einsatzwerkzeuge usw. entsprechend diesen Anweisungen. Berücksichtigen Sie dabei die Arbeitsbedingungen und die auszuführende Tätigkeit.** *Der Gebrauch von Elektrowerkzeugen für andere als die vorgesehenen Anwendungen kann zu gefährlichen Situationen führen.*
- **Halten Sie Griffe und Griffflächen trocken, sauber und frei von Öl und Fett.** *Rutschige Griffe und Griffflächen erlauben keine sichere Bedienung und Kontrolle des Elektrowerkzeugs in unvorhergesehenen Situationen.*

Verwendung und Behandlung des Akkuwerkzeugs

- **Laden Sie die Akkus nur mit Ladegeräten auf, die vom Hersteller empfohlen werden.** *Durch ein Ladegerät, das für eine bestimmte Art von Akkus geeignet ist, besteht Brandgefahr, wenn es mit anderen Akkus verwendet wird.*
- **Verwenden Sie nur die dafür vorgesehenen Akkus in den Elektrowerkzeugen.** *Der Gebrauch von anderen Akkus kann zu Verletzungen und Brandgefahr führen.*
- **Halten Sie den nicht benutzten Akku fern von Büroklammern, Münzen, Schlüsseln, Nägeln, Schrauben oder anderen kleinen Metallgegenständen, die eine Überbrückung der Kontakte verursachen könnten.** *Ein Kurzschluss zwischen den Akkukontakten kann Verbrennungen oder Feuer zur Folge haben.*
- **Bei falscher Anwendung kann Flüssigkeit aus dem Akku austreten. Vermeiden Sie den Kontakt damit. Bei zufälligem Kontakt mit Wasser abspülen. Wenn die Flüssigkeit in die Augen kommt, nehmen Sie zusätzlich**

ärztliche Hilfe in Anspruch. *Austretende Akkuflüssigkeit kann zu Hautreizungen oder Verbrennungen führen.*

- **Benutzen Sie keinen beschädigten oder veränderten Akku.** *Beschädigte oder veränderte Akkus können sich unvorhersehbar verhalten und zu Feuer, Explosion oder Verletzungsgefahr führen.*
- **Setzen Sie einen Akku keinem Feuer oder zu hohen Temperaturen aus.** *Feuer oder Temperaturen über 130 °C können eine Explosion hervorrufen.*
- **Befolgen Sie alle Anweisungen zum Laden und laden Sie den Akku oder das Akkuwerkzeug niemals außerhalb des in der Betriebsanleitung angegebenen Temperaturbereichs.** *Falsches Laden oder Laden außerhalb des zugelassenen Temperaturbereichs kann den Akku zerstören und die Brandgefahr erhöhen.*

Service

- **Lassen Sie Ihr Elektrowerkzeug nur von qualifiziertem Fachpersonal und nur mit Original-Ersatzteilen reparieren.** *Damit wird sichergestellt, dass die Sicherheit des Elektrowerkzeugs erhalten bleibt.*
- **Warten Sie niemals beschädigte Akkus.** *Sämtliche Wartung von Akkus sollte nur durch den Hersteller oder bevollmächtigte Kundendienststellen erfolgen.*

Sicherheitshinweise für akkubetriebene Elektrowerkzeuge

- **Vermeiden Sie eine unbeabsichtigte Inbetriebnahme. Vergewissern Sie sich, dass das Elektrowerkzeug ausgeschaltet ist, bevor Sie es an die Stromversorgung und/oder den Akku anschließen, es aufnehmen oder tragen.** *Wenn Sie beim Tragen des Elektrowerkzeugs den Finger am Schalter haben oder das Elektrowerkzeug eingeschaltet an die Stromversorgung anschließen, kann dies zu Unfällen führen.*
- Laden Sie die Akkus nur in Innenräumen auf, da das Ladegerät lediglich zur Verwendung im Innenbereich vorgesehen ist. Stromschlaggefahr.
- Ziehen Sie vor der Reinigung des Ladegeräts den Netzstecker, um die Stromschlaggefahr zu verringern.
- Setzen Sie den Akku nicht längere Zeit starker Sonneneinstrahlung aus und legen Sie ihn nicht auf Heizkörpern ab. Hitze schadet dem Akku und kann zu Explosion führen.
- Lassen Sie einen heißen Akku vor dem Aufladen abkühlen.
- Öffnen Sie den Akku nicht, und vermeiden Sie mechanische Schäden am Akku. Es besteht Kurzschlussgefahr, und es können Dämpfe auftreten, die die Atemwege reizen. Führen Sie Frischluft zu und suchen Sie bei Beschwerden einen Arzt auf.
- Empfohlene Umgebungstemperatur beim Laden von Akkus: 4 °C bis 40 °C.

Sicherheit

- Empfohlene Umgebungstemperatur für die Lagerung des Elektrowerkzeugs und des Akkus: 0 °C bis 50 °C.
- Empfohlene Umgebungstemperatur für die Verwendung des Elektrowerkzeugs und des Akkus: 4 °C bis 40 °C.
- Nehmen Sie vor der Lagerung den Akku aus dem Gerät.
- **Bei falscher Anwendung kann Flüssigkeit aus dem Akku austreten. Vermeiden Sie den Kontakt damit. Bei zufälligem Kontakt mit Wasser abspülen. Wenn die Flüssigkeit in die Augen kommt, nehmen Sie zusätzlich ärztliche Hilfe in Anspruch. Austretende Akkuflüssigkeit kann zu Hautreizungen oder Verbrennungen führen.**
- Öffnen oder verändern Sie den Akku nicht. Dies kann zu einem Kurzschluss zwischen Zellen oder zwischen der Zelle und ihrer Verkabelung führen und die Schutzvorrichtung des Akkus außer Kraft setzen. Es kann zum Austritt von Flüssigkeit aus dem Akku, zu Überhitzung, Explosion oder Brand einer Zelle oder des Akkus kommen.
- **Halten Sie den nicht benutzten Akku fern von Büroklammern, Münzen, Schlüsseln, Nägeln, Schrauben oder anderen kleinen Metallgegenständen, die eine Überbrückung der Kontakte verursachen könnten. Ein Kurzschluss zwischen den Akkukontakten kann Verbrennungen oder Feuer zur Folge haben.**
- Halten Sie den Akku von Feuer oder Hitze fern. Sein Gehäuse kann schmelzen und Gas kann entweichen. Dadurch wird seine Schutzvorrichtung beschädigt, es kann Flüssigkeit austreten, und der Akku kann explodieren oder brennen.
- Der Akku darf nicht mit Wasser in Berührung kommen oder nass werden. Es kann zu einem Kurzschluss kommen, und der Akku kann sich überhitzen, rosten oder seine Funktion verlieren.
- Setzen Sie den Akku keinen mechanischen Einwirkungen aus, zum Beispiel durch Fallenlassen, Werfen oder Zerschlagen. Dies kann zum Austritt von Elektrolytflüssigkeit, zu Zellen- und Akkuerwärmung, Explosion oder Brand führen.
- Schließen Sie den Akku nicht direkt an eine Stromquelle wie einen Zigarettenanzünder oder eine Autobatterie an. Dadurch kann ein übermäßiger Stromfluss mit hoher Spannung entstehen, und es kann Elektrolytflüssigkeit austreten, und eine Zelle oder der Akku kann sich erwärmen, explodieren oder brennen.

Sicherheitshinweise für den Rasentrimmer

Ausbildung

- Lesen Sie die Anweisungen sorgfältig durch. Machen Sie sich mit den Bedienelementen und dem korrekten Gebrauch des Gerätes vertraut.

- Lassen Sie niemals Kinder oder Personen, die mit diesen Anweisungen nicht vertraut sind, das Gerät benutzen. Örtliche Vorschriften können das Alter des Bedieners einschränken.
- Beachten Sie, dass der Bediener oder Benutzer für Unfälle oder Gefahren verantwortlich ist, die für andere Personen oder deren Eigentum eintreten.

Vorbereitung

- Überprüfen Sie das Gerät vor dem Gebrauch immer visuell auf beschädigte, fehlende oder verlegte Schutzvorrichtungen oder Abschirmungen.
- Betreiben Sie das Gerät niemals, wenn sich Personen, insbesondere Kinder oder Haustiere in der Nähe befinden.

Betrieb

- Tragen Sie während des Betriebs des Gerätes stets einen Augenschutz und feste Schuhe.
- Verwenden Sie das Gerät nicht bei schlechten Wetterbedingungen, insbesondere wenn Blitzgefahr besteht.
- Verwenden Sie das Gerät nur bei Tageslicht oder gutem Kunstlicht.
- Betreiben Sie das Gerät niemals mit beschädigten Schutzvorrichtungen oder Schutzschildern oder ohne Schutzvorrichtungen oder Schutzschilder.
- Schalten Sie den Motor nur ein, wenn Hände und Füße von den Schneidmitteln entfernt sind.
- Stoppen Sie das Gerät und entfernen Sie den Akku.
 - Immer wenn das Gerät unbeaufsichtigt bleibt.
 - Vor dem Beseitigen einer Blockade;
 - Vor dem Überprüfen und Reinigen des Gerätes oder Arbeiten am Gerät.
 - Nach dem Auftreffen auf einen Fremdkörper. Überprüfen Sie das Gerät auf Beschädigungen, und führen Sie Reparaturen durch, bevor Sie das Gerät neu starten und in Betrieb nehmen.
 - Wenn das Gerät ungewöhnlich zu vibrieren beginnt, überprüfen Sie das Gerät sofort auf Beschädigungen und/oder lose Teile. Ersetzen oder reparieren Sie beschädigte Teile, ziehen Sie lose Teile fest.
- Achten Sie auf Verletzungen an Füßen und Händen durch die Schneideinrichtung.
- Stellen Sie immer sicher, dass die Lüftungsöffnungen frei von Ablagerungen sind.

Instandhaltung und Aufbewahrung

- Das Gerät ist von der Stromversorgung zu trennen (d. h. die Sperreinrichtung oder die herausnehmbare Batterie entfernen), bevor die Wartung oder Reinigungsarbeiten durchgeführt werden.
- Nur die vom Hersteller empfohlenen Ersatz- und Zubehörteile sind zu verwenden.
- Das Gerät ist regelmäßig zu überprüfen und zu warten. Lassen Sie das Gerät nur in einer Vertragswerkstatt instand setzen.
- Ist das Gerät nicht in Gebrauch, ist es außerhalb der Reichweite von Kindern aufzubewahren.

Sicherheitshinweise für den Freischneider

- Zusätzlich zu den oben genannten Regeln sind diese zusätzlichen Anweisungen hilfreich, wenn Sie das Gerät im Freischneidermodus verwenden.
- Verwenden Sie beim Ein- und Ausbau des Mähmessers schwere Handschuhe, da diese scharfe Kanten haben.
- Versuchen Sie nicht, das rotierende Mähmesser zu berühren oder anzuhalten.
- Ein sich bewegendes Mähmesser kann schwere Verletzungen verursachen. Behalten Sie mit beiden Händen die richtige Kontrolle über das Gerät, bis das Mähmesser vollständig zum Stillstand gekommen ist.
- Ersetzen Sie beschädigte Mähmesser. Stellen Sie vor jedem Gebrauch sicher, dass das Mähmesser korrekt installiert und sicher befestigt ist.
- Nur die Mähmesser des Herstellers verwenden und kein anderes Schneidwerkzeug verwenden.
- Nähern Sie sich dem Unkraut, das von rechts nach links geschnitten werden soll, um das Mähen zu erleichtern und die Sicherheit zu gewährleisten. Wenn ein unerwarteter Gegenstand oder ein Holzbestand angetroffen wird, kann dies die Druckreaktion des Mähmessers minimieren. Zur Kontrolle dieser Produkte müssen immer beide Hände benutzt werden.
- Bringen Sie Ihren Körper und die Arme in eine Stellung, in der Sie den Rückschlagkräften standhalten können. Wenn geeignete Maßnahmen getroffen werden, kann der Bediener die Rückschlagkräfte beherrschen.
- Überprüfen Sie vor jedem Gebrauch und nach einem evtl. Fallenlassen oder nach anderen Stößen die Unversehrtheit.
- Benutzen Sie das Gerät nicht, wenn Sie müde oder krank sind oder unter dem Einfluss von Drogen, Alkohol oder Medikamenten stehen.
- Schalten Sie bei Blockierung das Gerät sofort aus, und entfernen Sie dann den Gegenstand.
- Halten Sie Zuschauer in sicherem Abstand (≥ 15 m) vom Arbeitsbereich fern.

⚠️ WARNUNG!**Tragen Sie persönliche Schutzausrüstung**

- Schutzbrille tragen.
- Gehörschutz tragen.
- Feste Schuhe und lange Hosen tragen.

Allgemeine Sicherheitshinweise

Sorgen Sie bei der Arbeit mit dem Gerät immer für ausreichende Beleuchtung bzw. gute Lichtverhältnisse. Mangelhafte Beleuchtung/Lichtverhältnisse stellen ein hohes Sicherheitsrisiko dar.

- Die Verwendung des Gerätes unter Schlechtwetterbedingungen, insbesondere bei Blitzrisiko, ist zu vermeiden.
- Laufen Sie nicht mit dem Gerät, gehen Sie nur.
- Achtung beim Rückwärtsgehen, Stolpergefahr!
- Achten Sie auf sicheren Stand, besonders an Hängen.
- Das Gerät darf nicht benutzt werden, falls es beschädigt ist oder die Sicherheitseinrichtungen defekt sind. Tauschen Sie abgenutzte und beschädigte Teile aus.
- Es ist strengstens untersagt, die am Gerät befindlichen Schutzeinrichtungen zu demontieren, abzuändern oder Zweck zu entfremden oder fremde Schutzeinrichtungen anzubringen.
- Der Ein-/Ausschalter und der Sicherheitsschalter dürfen nicht arretiert werden.

Restrisiken

Trotz bestimmungsgemäßer Verwendung können nicht offensichtliche Restrisiken nicht völlig ausgeschlossen werden.

Bedingt durch die Art des Geräts können folgende Gefährdungen auftreten:

Gesundheitsschäden, die aus Schwingungsemission resultieren, falls das Gerät über einen längeren Zeitraum verwendet wird oder nicht ordnungsgemäß geführt und gewartet wird.

Verletzungen und Sachschäden, die durch sich bewegende Messer oder brechende Werkzeugaufsätze verursacht werden.

▲ WARNUNG!

Dieses Elektrowerkzeug erzeugt während des Betriebs ein elektromagnetisches Feld.

Dieses Feld kann unter bestimmten Umständen aktive oder passive medizinische Implantate beeinträchtigen.

- Um die Gefahr von ernsthaften oder tödlichen Verletzungen zu verringern, empfehlen wir Personen mit medizinischen Implantaten Ihren Arzt und den Hersteller vom medizinischen Implantat zu konsultieren, bevor die Maschine bedient wird.

▲ VORSICHT!

Gesundheitsgefahr!

Es können Gesundheitsschäden entstehen, die aus Hand-Arm-Schwingungen resultieren, falls das Gerät über einen längeren Zeitraum verwendet wird oder nicht ordnungsgemäß gewartet wird.

- Bei regelmäßigem Dauereinsatz des Geräts den Zustand von Fingern und Handwurzel gründlich überwachen und beim Auftreten von Symptomen sofort einen Arzt aufsuchen.
- Halten Sie Ihre Hände während des Arbeitens warm, und machen Sie in regelmäßigen Abständen Pausen.

▲ VORSICHT!

Längerer Aufenthalt in unmittelbarer Nähe des laufenden Geräts kann zu Gehörschädigungen führen.

- Tragen Sie Gehörschutz.
- Eine gewisse Lärmbelastung durch dieses Gerät ist nicht vermeidbar. Verlegen Sie lärmintensive Arbeiten auf zugelassene und dafür bestimmte Zeiten. Halten Sie sich ggf. an Ruhezeiten und beschränken Sie die Arbeitsdauer auf das

Notwendigste. Zu Ihrem persönlichen Schutz und Schutz in der Nähe befindlicher Personen ist ein geeigneter Gehörschutz zu tragen.

Inbetriebnahme

Gerät und Lieferumfang prüfen

⚠️ WARNUNG!

Erstickungsgefahr!

Kinder können sich beim Spielen mit der Verpackungsfolie darin verfangen und ersticken.

- Stellen Sie sicher, dass Kinder nicht mit der Verpackungsfolie spielen.

HINWEIS!

Beschädigungsgefahr!

Wenn Sie die Verpackung unvorsichtig mit einem scharfen Messer oder anderen spitzen Gegenständen öffnen, kann das Gerät beschädigt werden.

- Gehen Sie daher beim Öffnen sehr vorsichtig vor.
1. Heben Sie das Gerät mit beiden Händen aus der Verpackung.
 2. Prüfen Sie, ob die Lieferung vollständig ist (siehe Kapitel "Lieferumfang/ Geräteteile Lieferumfang/Geräteteile").
 3. Prüfen Sie das Gerät und die Einzelteile auf Schäden. Nehmen Sie ein beschädigtes Gerät nicht in Betrieb, und wenden Sie sich über die auf der Garantiekarte angegebene Serviceadresse an den Hersteller.

Gerät und Zubehör reinigen

1. Entfernen Sie das Verpackungsmaterial und sämtliche Schutzfolien.
2. Reinigen Sie vor der erstmaligen Benutzung das Gerät und das Zubehör.

Montage

Griff montieren

- Positionieren Sie die Schraubenlöcher des Fassungsdeckels **7** (Ober- und Unterteil) des Fahrradlenkers mit dem Aluminiumrohr **3** (untere Hälfte) übereinander (siehe **Abb. 1**).
- Schrauben Sie die Klemmenhälften **7** (Fassungsdeckel) mit den 4 Sechskantschlüsselbolzen an der Aluminiumfassung fest (siehe **Abb. 2**).

Schaftrohr montieren

- Schieben Sie beide Aluminiumrohre **3** zusammen (siehe **Abb. 3**).
- Fixieren Sie die Aluminiumrohre mit dem Verriegelungsknopf **13**.

Schutzhaube montieren

Die Schutzhaube wird mit vier Schrauben am Motorgehäuse befestigt. Verwenden Sie dazu den Sechskantschlüssel (der T-Schlüssel mit Sechskant) (siehe **Abb. 4**). Demontage siehe **Abb. 10**.

Spule / Messer montieren

Zur Montage von Spule/Mähmesser muss die Spindel immer gesperrt werden. Dazu drücken Sie den Spindelarretierstift (siehe **Abb. 5**). Halten Sie diesen Stift während des Festziehens oder LöSENS gedrückt.

Spule montieren

(Bei Erstnutzung des Gerätes ist die Mutter vormontiert. Starten Sie mit Punkt 1. Ist die Mutter nicht vormontiert, starten Sie mit Punkt 3)

1. Sperren Sie die Spindel, indem Sie den Spindelarretierstift drücken (siehe **Abb. 10**).
2. Lösen Sie die Mutter mit dem Sechskantschlüssel (siehe **Abb. 11**).
3. Drehen Sie die Spule gegen Uhrzeigersinn auf die Ausgangsspindel. Jetzt können Sie den Spindelarretierstift wieder loslassen (siehe **Abb. 12**).

Messer montieren

Das Mähmesser muss in sauberem Zustand sein. Es sollten keine Risse oder Brüche zu sehen sein. Das Mähmesser sollte eine glatte Oberfläche aufweisen und nach 3 Betriebsstunden gesäubert oder ausgetauscht werden.

Bei Arbeiten mit dem Messer immer Handschuhe tragen, da diese scharfe Kanten haben.

Bei Transport oder Lagerung immer die Messerabdeckung verwenden.

1. Stecken Sie das Mähmesser auf die untere Mähmesserhalterung (siehe **Abb. 6**).
2. Die obere Mähmesserhalterung auf das Mähmesser stecken (siehe **Abb. 7**)

Konvexes Profil nach außen und die Mutter gegen den Uhrzeigersinn mit dem Sechskantschlüssel festdrehen (siehe **Abb. 8**). Den Spindelarretierstift währenddessen drücken (siehe **Abb. 5**).

Den Sechskantschlüssel nach der Montage wieder abziehen.

Tragegurt einstellen

- Legen Sie den Tragegurt **15** so an, dass er über Ihre Schulter verläuft und Brust und Rücken kreuzt.
- Befestigen Sie den Tragegurt mit dem Haken an der Befestigungsöse (siehe **Abb. 15**).
- Stellen Sie die Gurtlänge so ein, dass sich die Befestigungsöse des Tragegurt auf Hüfthöhe befindet (siehe **Abb. 13**).
- Den Schnellöffner des Tragegurt (siehe **Abb. 15**) regelmäßig und vor jeden Gebrauch auf Beschädigung und korrekte Funktion überprüfen. Bei Beschädigung oder Verdacht auf Beschädigung umgehend von autorisiertem Fachpersonal kontrollieren und gegebenenfalls wieder austauschen lassen.

Für eine schnelle Auslösefunktion ziehen Sie an dem Tapen des Schnellöffners (siehe **Abb. 15**).

Akku einsetzen / entnehmen

Im Lieferumfang des Geräts sind weder Akku noch Ladegerät enthalten. Diese müssen separat erworben werden.

Das Gerät kann mit dem Akkupack 20/40 V der Marke Activ Energy betrieben werden.

Verwenden Sie ausschließlich die im Kapitel "Technische Daten" genannten Akkus für das Gerät, betreiben Sie das Gerät nicht mit Akkus anderer Hersteller.

1. Um den Akku **8** einzusetzen, schieben Sie ihn in die Akkuaufnahme **9** und achten Sie auf hörbares Einrasten.
2. Akku aus dem Gerät nehmen. Dazu die Entriegelung für Akku drücken und den Akku aus dem Schaft ziehen.

Bedienung

⚠ WARNUNG!

Verletzungsgefahr!

Unsachgemäßer Gebrauch kann zu Verletzungen führen.

- Das Gerät darf nicht zum Schneiden von Hecken, harten Zweigen und Holz oder zum Zerkleinern von Kompostmaterial verwendet werden.
- Benutzen Sie das Gerät nicht, um Gras zu schneiden, das sich nicht auf dem Boden befindet, z. B. Gras, das auf Mauern, Felsen usw. wächst.
- Achten Sie auf sicheren Stand, besonders an Hängen.
- Halten Sie beim Arbeiten das Gerät mit beiden Händen und mit Abstand vom eigenen Körper gut fest.
- Seien Sie auf unerwartete Vibrationen und unerwartetes Verhaken des Messers im Schnittgut vorbereitet.

⚠ WARNUNG!

Verletzungsgefahr!

Verletzungsgefahr durch nachlaufende Geräteteile.

- Der Schneidkopf dreht sich nach Abschalten des Motors weiter.

Ein- und Ausschalten

Zum Einschalten drücken Sie die Einschaltsperrleiste **6** und dazu den Ein-/Ausschalter **5** (siehe **Abb. 16**).

Zum Ausschalten lassen Sie den Ein-/Ausschalter wieder los.

Fadenverlängerung Rasentrimmer

Tippen Sie bei laufendem Motor leicht mit dem Spulenkopf auf den Boden. Der Faden verlängert sich automatisch und wird an dem Messer der Schutzhaube auf die passende Länge geschnitten.

Reinigung und Wartung

⚠ GEFAHR!

- Vor allen Einstell-, Reinigungs- und Wartungsarbeiten am Gerät den Wechselakku herausnehmen.
- Warten Sie, bis alle rotierenden Teile zum Stillstand gekommen sind und sich das Gerät abgekühlt hat.

Das Gerät, insbesondere die Lüftungsschlitze, stets sauber halten. Gerätekörper niemals mit Wasser abspritzen! Das Gerät und seine Komponenten nicht mit Lösemittel, entzündlichen oder giftigen Flüssigkeiten reinigen. Zum Reinigen nur ein feuchtes Tuch benutzen.

Um stets beste Leistung zu erhalten, sollten die Messer regelmäßig gereinigt und geschmiert werden.

Überprüfen Sie vor jeder Inbetriebnahme sämtliche Schraub- und Steckverbindungen sowie Schutzeinrichtungen auf Festigkeit und richtigen Sitz, und dass alle Beweglichen Teile leichtgängig sind.

Nur Originalzubehör und Originalersatzteile verwenden. Durch den Gebrauch anderer Ersatzteile können Unfälle für den Benutzer entstehen. Für hieraus resultierende Schäden haftet der Hersteller nicht.

Falls Sie Zubehör oder Ersatzteile benötigen, wenden Sie sich bitte an unseren Service.

Reparaturen und Arbeiten, die nicht in dieser Anleitung beschrieben wurden, nur von qualifiziertem Fachpersonal durchführen lassen.

Nur ein regelmäßig gewartetes und gut gepflegtes Gerät kann ein zufriedenstellendes Hilfsmittel sein. Wartungs- und Pflegemängel können zu unvorhersehbaren Unfällen und Verletzungen führen.

Transport und Lagerung

Schließen Sie das Gerät an einem geeigneten Ort ein, um es vor unbefugtem Gebrauch zu schützen.

Nach jedem Arbeitseinsatz das Gerät sorgfältig reinigen und Staub und Rückstände entfernen, die beschädigten Teile reparieren oder ersetzen.

Lagern Sie das Gerät trocken und frostgeschützt.

Beim Transport und Lagerung des Gerätes sollte der Messerschutz angebracht sein.

Lassen Sie den Motor abkühlen, bevor Sie das Gerät in einem geschlossenen Raum unterbringen.

Technische Daten

Akku-Motorsense	FS-AFS 40
Spannung Wechselakku	40 V ===
Schnittkreis	*340 mm ** 255 mm
Gewicht	3,8 kg
Geräuschinformation Gemessen nach EN ISO 11806-1, EN 60335-1, EN 50636-2-91 & 2000/14/EC geändert durch 2005/85/EC; Unsicherheit K = *0,7 dB (A)** 1,93 dB (A)	
Schalldruckpegel (EN ISO 11806-1, EN 60335-1 & EN 50636-2-91) L_{pa}	*80 dB (A)** 73 dB (A)
Schallleistungspegel (2000/14/EC) L_{wa}	*90 dB (A)** 83 dB (A)
Garantierter Schallleistungspegel L_{wa}	94 db (A)
Vibrationsinformationen Schwingungsgesamtwerte (Vektorsumme dreier Richtungen) ermittelt entsprechend EN ISO 11806-1, EN 60335-1 & EN 50636-2-91, Unsicherheit K = 1,5 m/s ²	
Schwingungsemissionswert a_n	*5,7 m/s ² **3,3 m/s ²

*Rasentrimmer **Freischneider

Technische Änderungen vorbehalten!

Angaben zu Akku und Ladegerät (nicht im Lieferumfang enthalten)

Verwenden Sie das Gerät nur in Verbindung mit Activ Energy® Akkus und Ladegeräten nach folgenden technischen Spezifikationen:

Geeignet für Activ Energy®

Akkus vom Typ:	20/40 V === 90 Wh/ Li-Ion
Modelle:	AEB 2040-2.5I / AEB 2040-2.5N XYZ562
Ladezeit:	20 V ===(×2)/ 90 Wh = ca. 95 min.
Ladegerät vom Typ:	21 V ===/ 4,0 A
Modelle:	AEC 20-4.0Ia / AEC 20-4.0Ic / AEC 20-4.0Na XYZ563

Bitte beachten Sie die technischen Angaben zum Akku und Ladegerät.

Warnung: Der angegebene Schwingungsemissionswert ist nach einem genormten Prüfverfahren gemessen worden.

Der tatsächliche Schwingungsemissionswert kann sich je nach Art und Weise der Anwendung vom angegebenen Wert unterscheiden. Dies kann die Schwingungsbelastung über den gesamten Arbeitszeitraum deutlich erhöhen.

Der tatsächliche Schwingungsemissionswert kann sich je nach Art und Weise der Anwendung vom angegebenen Wert unterscheiden.

Der Schwingungspegel kann für den Vergleich von Elektrowerkzeugen miteinander verwendet werden.

Er eignet sich auch für eine vorläufige Einschätzung der Schwingungsbelastung. Für eine genaue Abschätzung der Schwingungsbelastung sollten auch die Zeiten berücksichtigt werden, in denen das Gerät abgeschaltet ist oder zwar läuft, aber nicht tatsächlich im Einsatz ist. Dies kann die Schwingungsbelastung über den gesamten Arbeitszeitraum deutlich reduzieren.

Legen Sie zusätzliche Sicherheitsmaßnahmen zum Schutz des Bedieners vor der Wirkung von Schwingungen fest, wie zum Beispiel: Wartung von Elektrowerkzeug und Einsatzwerkzeugen, Warmhalten der Hände, Organisation der Arbeitsabläufe.



Bitte beachten Sie: Dieses Gerät darf in Wohngebieten nach der deutschen Maschinenlärmschutzverordnung vom September 2002 an Sonn- und Feiertagen sowie an Werktagen von 20:00 Uhr bis 7:00 Uhr nicht in Betrieb genommen werden. Zusätzlich gilt das Betriebsverbot zu folgenden Tageszeiten: von 7:00 Uhr bis 9:00 Uhr, von 13:00 Uhr bis 15:00 Uhr und von 17:00 bis 20:00 Uhr. Beachten Sie zusätzlich auch die landesrechtlichen Vorschriften zum Lärmschutz!

Beschränken Sie die Geräuschentwicklung und Vibration auf ein Minimum!

- Verwenden Sie nur einwandfreie Geräte.
- Warten und reinigen Sie das Gerät regelmäßig.
- Passen Sie Ihre Arbeitsweise dem Gerät an.
- Überlasten Sie das Gerät nicht.
- Lassen Sie das Gerät gegebenenfalls überprüfen.
- Schalten Sie das Gerät aus, wenn es nicht benutzt wird.
- Tragen Sie Schutzhandschuhe.

Ersatzteile

Falls Sie Zubehör oder Ersatzteile benötigen, wenden Sie sich bitte an unseren Service.

Verwenden Sie für die Arbeit mit diesem Gerät keinerlei Zusatzteile außer denjenigen, die von unserem Unternehmen empfohlen werden. Andernfalls können der Bediener oder in der Nähe befindliche Unbeteiligte ernsthafte Verletzungen erleiden oder das Gerät kann beschädigt werden.

Bei der Ersatzteilbestellung sollten folgende Angaben gemacht werden:

- Typ des Geräts
- Artikelnummer des Geräts
- Messer: 78005890
- Spule: 78005888

EG-Konformitätserklärung



Wir, **MOGATEC Moderne Gartentechnik GmbH, Im Grund 14, 09430 Drebach, GERMANY**, erklären in alleiniger Verantwortung, dass das Produkt **Ferrex Akku-Freischneider FS-AFS 40**, auf das sich diese Erklärung bezieht, den einschlägigen Sicherheits- und Gesundheitsanforderungen der EG-Richtlinien

2006/42/EG (EG-Maschinenrichtlinie)

2014/30/EU (EMV-Richtlinie)

2000/14/EG + 2005/88/EG

(Geräuschrictlinie)

2011/65/EU (RoHS-Richtlinie)

einschließlich Änderungen entspricht. Zur sachgerechten Umsetzung der in den EG- Richtlinien genannten Sicherheits- und Gesundheitsanforderungen wurden folgende Normen und/oder technische Spezifikation(en) herangezogen:

EN 60335-1:2012+A11:2014+A13:2017+A1:2019+A14:2019+A2:2019

EN 50636-2-91:2014

EN 62233:2008

EN ISO 11806-1:2011

EN ISO 12100:2010

EN 55014-1:2017

EN 55014-2:2015

EN IEC 63000:2018

Konformitätsbewertungsverfahren nach 2000/14/EC geändert nach 2005/88/EC Anhang VI.

Gemessener Schallleistungspegel
90 dB (A)

Garantierter Schallleistungspegel
94 dB (A)

Benannte Stelle : TÜV Rheinland LGA Products GmbH, Tillystraße 2, 90431, Nürnberg, Germany (NB 0197)

Das Baujahr ist auf dem Typenschild aufgedruckt und zusätzlich anhand der fortlaufenden Seriennummer feststellbar.

Drebach, 2021-12-13

Matthias Fiedler
Senior Product Manager
MOGATEC Moderne Gartentechnik GmbH
Aufbewahrung der technischen Unterlagen:
Matthias Fiedler, MOGATEC Moderne Gartentechnik GmbH, Im Grund 14, 09430 Drebach, GERMANY

Entsorgung

Verpackung entsorgen



Entsorgen Sie die Verpackung sortenrein. Geben Sie Pappe und Karton zum Altpapier, Folien in die Wertstoffsammlung.

Altgerät entsorgen

Anwendbar in der Europäischen Union und anderen europäischen Staaten mit Systemen zur getrennten Sammlung von Wertstoffen.



Altgeräte dürfen nicht in den Hausmüll!

Sollte das Gerät einmal nicht mehr benutzt werden können, so ist jeder Verbraucher **gesetzlich verpflichtet, Altgeräte getrennt vom Hausmüll**, z. B. bei einer Sammelstelle seiner Gemeinde/seines

Stadtteils, abzugeben. Damit wird gewährleistet, dass Altgeräte fachgerecht verwertet und negative Auswirkungen auf die Umwelt vermieden werden. Deswegen sind Elektrogeräte mit obenstehendem Symbol gekennzeichnet.



Batterien und Akkus dürfen nicht in den Hausmüll!

Als Verbraucher sind Sie gesetzlich verpflichtet, alle Batterien und Akkus, egal, ob sie Schadstoffe* enthalten oder nicht, bei einer Sammelstelle in Ihrer Gemeinde/ Ihrem Stadtteil oder im Handel abzugeben, damit sie einer umweltschonenden Entsorgung zugeführt

werden können. Batterien und Akkus sind getrennt vom Gerät zu entsorgen.

* gekennzeichnet mit: Cd = Cadmium, Hg = Quecksilber, Pb = Blei, Li = Lithium

Étendue de la livraison / éléments de l'appareil

- 1 Lames / bobine
- 2 Carter-moteur
- 3 Tube alu
- 4 Poignée de droite
- 5 Commutateur marche/arrêt
- 6 Déverrouillage commutateur marche/arrêt
- 7 Couvercle pour poignée de vélo
- 8 Batterie (non incluse)
- 9 Logement pour batterie
- 10 Acheminement des câbles
- 11 Poignée de gauche
- 12 Guidon
- 13 Bouton de verrouillage
- 14 Capot de protection
- 15 Sangle de transport

La batterie et le chargeur ne sont pas compris dans la livraison de l'appareil. Ceux-ci doivent être achetés séparément.

L'appareil peut être utilisé avec la batterie de 20/40 V de la marque Activ Energy.

Utilisez exclusivement les batteries indiquées dans le chapitre «Caractéristiques techniques», n'utilisez pas l'appareil avec des batteries d'autres fabricants.

1x Débroussailleuse	4x Vis de montage (pour capot de protection)
1x Bobine	1x Clé en T avec clé Allen
1x Lame de coupe	1x Sangle de transport
1x Capot de protection	1x Support à couteaux
1x Logement (montage de la poignée de vélo)	4x Boulons à clé hexagonale (pour couvercle)

Répertoire

Vue d'ensemble	2
Étendue de la livraison / éléments de l'appareil	29
Généralités	31
Lire et conserver la notice d'utilisation.....	31
Utilisation conforme à l'utilisation prévue.....	31
Explication des symboles	32
Sécurité	33
Mise en service	43
Contrôler l'étendue de la fourniture.....	43
Nettoyer l'appareil et ses accessoires.....	43
Assemblage	44
Monter la poignée.....	44
Monter le tuyau de la tige.....	44
Monter le capot de protection	44
Monter la bobine/lame	44
Monter la bobine.....	44
Monter la lame.....	44
Régler le harnais.....	45
Placer / Retirer l'accu.....	45
Utilisation	46
Mise en marche et arrêt.....	46
Rallonge de fil de coupe-bordures.....	46
Nettoyage et entretien	47
Transport et stockage	47
Données techniques	48
Informations sur la batterie et le chargeur (non inclus dans l'étendue de la livraison).....	48
Pièces de rechange.....	50
Déclaration de conformité	51
Élimination	52

Généralités

Lire et conserver la notice d'utilisation



Cette notice d'utilisation s'applique à cette débroussailleuse à batterie (également dénommée «appareil» ci-après). Elle comporte des informations importantes relatives à sa mise en service et à son utilisation.

Lisez attentivement la notice d'utilisation, en particulier les consignes de sécurité avant d'utiliser l'appareil. Le non-respect de cette notice d'utilisation peut entraîner des blessures graves ou des détériorations de l'appareil.

La notice d'utilisation se base sur les normes et règles en vigueur dans l'Union européenne. Tenez également compte à l'étranger des directives et législations spécifiques au pays.

Conservez la notice d'utilisation afin de pouvoir vous y reporter ultérieurement. Si vous transmettez l'appareil à un tiers, remettez-lui absolument cette notice d'utilisation.

Le mode d'emploi peut être trouvé au format PDF auprès de notre service après-vente.

Utilisation conforme à l'utilisation prévue

La débroussailleuse sans fil est exclusivement appropriée pour l'utilisateur privé qui se livre à un passe-temps ou au bricolage.

En fonction du jeu de coupe, la faux motorisée sur batterie peut être utilisée pour tondre le gazon, couper les mauvaises herbes, l'herbe des prairies (herbes longues) et les végétaux similaires ou couper les buissons et les broussailles.

Il est conçu pour être utilisé par des adultes.

Toutes les autres applications sont expressément exclues et sont considérées comme une utilisation inappropriée.

Il est exclusivement destiné à une utilisation privée et n'est pas adapté à une utilisation professionnelle. N'utilisez l'appareil que comme décrit dans cette notice d'utilisation. Toute autre utilisation est considérée comme non conforme à l'utilisation prévue et peut provoquer des dommages matériels, voire corporels. L'appareil n'est pas un jouet pour les enfants.

Généralités

Le fabricant ou le distributeur décline toute responsabilité pour les dommages survenus suite à une utilisation non conforme ou incorrecte.

Explication des symboles

Les symboles suivants sont utilisés dans cette notice d'utilisation, sur l'appareil ou sur l'emballage.

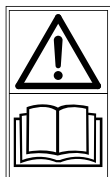

Lire la notice d'utilisation



Ce symbole vous fournit des informations supplémentaires sur le montage ou le fonctionnement.



Déclaration de conformité (voir chapitre «Déclaration de conformité»): Les produits marqués par ce symbole répondent à toutes les consignes communautaires applicables de l'Espace économique européen.



Porter des lunettes de protection. Toujours porter une protection acoustique. Porter un casque de sécurité.



Porter des chaussures de sécurité avec protection contre les coupures, semelles antidérapantes et embouts en acier.



Portez des gants de protection.



Pour cause de risque d'éjection d'objets étrangers, éloignez toute personne du lieu de travail. La distance de sécurité minimale s'élève à 15 mètres.

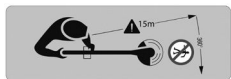



Ne pas utiliser de lames de scies circulaires.



Danger dû au rebond du couteau.



N'exposez pas l'appareil à la pluie.



Avant d'effectuer tout travail de réglage, de nettoyage ou d'entretien sur l'appareil, veuillez à retirer la batterie de recharge.

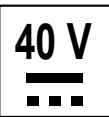

Tension de la batterie de recharge
Courant continu



Ce symbole indique le niveau de puissance sonore maximal L_{WA} .

Sécurité

Explication des avis

Les mots d'avertissement suivants sont utilisés dans cette notice d'utilisation.

⚠ DANGER!

Ce symbole/mot signalétique désigne un risque à un degré élevé qui, si on ne l'évite pas, a comme conséquence la mort ou une grave blessure.

⚠ AVERTISSEMENT!

Ce symbole/mot d'avertissement désigne un danger d'un niveau de risque moyen, qui, s'il n'est pas évité, peut entraîner la mort ou une blessure grave.

⚠ ATTENTION!

Ce symbole/mot d'avertissement désigne un danger d'un niveau de risque réduit, qui, s'il n'est pas évité, peut entraîner une blessure légère à modérée.

AVIS!

Ce mot d'avertissement avertit d'éventuels dommages matériels.

Consignes de sécurité générales pour outils électriques

▲ AVERTISSEMENT!

Lisez les consignes de sécurité, les instructions, les légendes et les caractéristiques techniques qui accompagnent cet appareil. Un manquement au respect des instructions suivantes peut entraîner une décharge électrique, un incendie et/ou des blessures graves.

Gardez toutes les consignes de sécurité et les instructions pour une consultation future.

Le terme «outil électrique» employé dans les consignes de sécurité, renvoie aux outils électriques alimentés secteur (avec cordon d'alimentation) ou aux outils électriques alimentés sur batterie (sans fil).

Sécurité sur le lieu de travail

- **Gardez propre et bien éclairée votre zone de travail.** *Une zone de travail désordonnée ou non éclairée peut être la cause d'accidents.*
- **Ne travaillez pas avec l'outil électrique dans un environnement exposé au risque d'explosion où se trouvent des liquides, des gaz ou des poussières inflammables.** *Les outils électriques génèrent des étincelles qui peuvent enflammer la poussière ou les vapeurs.*
- **Pendant l'usage de l'outil électrique, tenez éloignés les enfants et autres personnes.** *En cas de distraction, vous pouvez perdre le contrôle sur votre outil électrique.*

Sécurité électrique

- **Évitez que votre corps entre en contact avec des surfaces reliées à la terre, telles que des tubes, radiateurs, cuisinières et réfrigérateurs.** *Le risque de décharge électrique est accru si votre corps est électriquement relié à la terre.*
- **N'exposez pas l'outil électrique à la pluie ou l'humidité.** *La pénétration d'eau dans un outil électrique augmente le risque de décharge électrique.*

Sécurité des personnes

- **Restez attentif, faites attention à ce que vous faites et faites preuve de bon sens lorsque vous travaillez avec un outil électrique. N'utilisez pas l'outil électrique lorsque vous êtes fatigué ou sous l'influence de drogues, d'alcool**

ou de médicaments. *Un manque momentané d'attention pendant l'usage de l'outil électrique peut entraîner des blessures graves.*

- **Portez des équipements de protection individuelle et toujours des lunettes de protection.** *Le port d'équipements de protection individuelle (tel qu'un masque anti-poussière, des chaussures de sécurité antidérapantes, un casque protecteur ou une protection auditive, selon le type d'usage de l'outil électrique) diminue le risque de blessures.*
- **Évitez tout démarrage accidentel. Assurez-vous que l'outil électrique est en position arrêtée avant de le brancher sur l'alimentation électrique et/ou la batterie, de le ramasser ou de le transporter.** *Si vous avez le doigt sur la gâchette lorsque vous transportez l'outil électrique, ou si l'outil électrique est en position démarrée lorsque vous le branchez sur l'alimentation électrique, cela peut être la cause d'accidents.*
- **Retirez les outils de réglage ou clés de serrage avant de mettre l'outil électrique en marche.** *Un outil ou une clé placée dans une pièce tournante de l'outil électrique, peut causer des blessures.*
- **Évitez une posture inhabituelle. Tenez-vous dans une position stable et gardez à tout moment votre équilibre.** *Cela vous permettra de mieux maîtriser l'outil électrique en cas de situations imprévues.*
- **Portez des vêtements appropriés. Ne portez pas de vêtements amples ou de bijoux. Gardez vos cheveux et vêtements éloignés des pièces en mouvement.** *Les vêtements lâches, les bijoux ou les cheveux longs peuvent être happés par les pièces en mouvement.*
- **Ne vous croyez pas faussement en sécurité et n'enfreignez pas les règles de sécurité destinées aux outils électriques, même si vous maîtrisez l'outil après de multiples utilisations.** *Un manque d'attention peut en un quart de seconde entraîner de graves blessures.*

Utilisation et traitement de l'outil électrique

- **Ne surchargez pas l'outil électrique. Utilisez l'outil électrique destiné à votre travail.** *Un outil électrique approprié vous permet de travailler mieux et avec plus de sécurité dans la plage de puissance indiquée.*
- **N'utilisez aucun outil électrique dont l'interrupteur serait défectueux.** *Un outil électrique qui ne peut plus être mis en marche ou arrêté est dangereux et doit être réparé.*
- **Débranchez la fiche de la prise de courant et/ou retirez une batterie amovible avant d'effectuer des réglages sur l'appareil, de remplacer des**

- accessoires ou de déposer l'outil électrique.** *Cette mesure de précaution empêche un démarrage accidentel de l'outil électrique.*
- **Rangez les outils électriques inutilisés hors de portée des enfants. Ne laissez pas les personnes qui ne sont pas familières avec l'outil électrique, ou qui n'ont pas lu ces instructions, se servir de l'outil.** *Les outils électriques sont dangereux lorsqu'ils sont utilisés par des personnes inexpérimentées.*
 - **Prenez soin de vos outils électriques et accessoires. Vérifiez que les parties mobiles fonctionnent sans problème, qu'elles ne coincent pas et qu'il n'y a pas de parties cassées ou endommagées qui pourraient entraver le bon fonctionnement de l'outil électrique. Faites réparer les parties endommagées avant d'utiliser l'outil électrique.** *De nombreux accidents sont dus à un mauvais entretien des outils électriques.*
 - **Maintenez les outils de coupe affûtés et propres.** *Les outils de coupe dotés de bords de coupe affûtés qui sont entretenus avec soin, se coincent moins et sont plus faciles à utiliser.*
 - **Utilisez l'outil électrique, les accessoires, etc. en respectant ces instructions. Tenez compte des conditions de travail et de la tâche à effectuer.** *L'utilisation des outils électriques pour d'autres applications que celles prévues peut entraîner des situations dangereuses.*
 - **Veillez à ce que les poignées et surfaces de préhension soient sèches, propres et exemptes d'huile et de graisse.** *Des poignées et surfaces de préhension glissantes ne permettent pas une utilisation en toute sécurité ni un contrôle de l'outil électrique dans des situations imprévues.*

Utilisation et traitement de l'outil sans fil

- **Rechargez les batteries uniquement dans les chargeurs recommandés par le fabricant.** *Un chargeur destiné à un certain type de batteries représente un danger d'incendie s'il est utilisé avec d'autres batteries.*
- **Utilisez uniquement les batteries prévues pour vos outils électriques.** *L'utilisation d'autres batteries peut entraîner des blessures et un risque d'incendie.*
- **Éloignez la batterie non utilisée des trombones, pièces de monnaie, clés, clous, vis ou tout autre objet métallique qui pourraient causer un pontage des contacts.** *Un court-circuit entre les contacts de la batterie peut causer des brûlures ou un incendie.*
- **En cas d'utilisation erronée, il est possible que du liquide s'écoule de la batterie. Évitez de le toucher. En cas de contact accidentel, rincez avec de l'eau. Si le liquide pénètre dans les yeux, prenez en plus contact avec un**

médecin. *Le liquide s'écoulant de la batterie peut causer des irritations cutanées ou des brûlures.*

- **N'utilisez pas de batterie endommagée ou modifiée.** *Des batteries endommagées ou modifiées peuvent causer des réactions inattendues et provoquer un incendie, une explosion ou des blessures.*
- **N'exposez pas une batterie au feu ou à des températures élevées.** *Le feu ou des températures supérieures à 130 °C peuvent provoquer une explosion.*
- **Suivez toutes les instructions pour le chargement et ne chargez jamais la batterie ou l'outil sur batterie hors de la plage de température indiquée dans la notice d'utilisation.** *Un chargement erroné ou hors de la plage de température autorisée peut détruire la batterie et augmenter le risque d'incendie.*

Service

- **Faites réparer votre outil électrique uniquement par un personnel qualifié ; les réparations doivent être effectuées avec des pièces d'origine uniquement.** *La fiabilité de l'outil électrique est ainsi assurée.*
- **N'entretenez jamais de batteries endommagées.** *Seul le fabricant ou des ateliers de service après-vente agréés doivent réaliser l'ensemble de la maintenance des batteries.*

Consignes de sécurité pour les outils fonctionnant sur batterie

- **Évitez tout démarrage accidentel. Assurez-vous que l'outil électrique est en position arrêtée avant de le brancher sur l'alimentation électrique et/ou la batterie, de le ramasser ou de le transporter.** *Si vous avez le doigt sur la gâchette lorsque vous transportez l'outil électrique, ou si l'outil électrique est en position démarrée lorsque vous le branchez sur l'alimentation électrique, cela peut être la cause d'accidents.*
- Ne rechargez les batteries qu'en intérieur, car le chargeur est conçu pour être utilisé uniquement en intérieur. Risque de décharge électrique.
- Débranchez le chargeur avant de le nettoyer afin de réduire le risque de décharge électrique.
- N'exposez pas la batterie à un fort rayonnement solaire pendant une période prolongée et ne la posez pas sur un radiateur ou tout autre élément chauffant. La chaleur endommage la batterie et peut provoquer une explosion.
- Si la batterie est chaude, laissez-la refroidir avant de la recharger.
- N'ouvrez pas la batterie et évitez de l'endommager. Il y a un risque de court-circuit et de vapeurs potentiellement irritantes pour les voies respiratoires. Respirez de l'air frais et consultez un médecin en cas de problème.

Sécurité

- Température ambiante recommandée lors du chargement de la batterie: 4 °C à 40 °C.
- Température ambiante recommandée pour le stockage de l'outil électrique et des batteries: 0 °C à 50 °C.
- Température ambiante recommandée pour l'utilisation de l'outil électrique et des batteries: 4 °C à 40 °C.
- Retirez la batterie de l'appareil avant de le stocker.
- **En cas d'utilisation erronée, il est possible que du liquide s'écoule de la batterie. Évitez de le toucher. En cas de contact accidentel, rincez avec de l'eau. Si le liquide pénètre dans les yeux, prenez en plus contact avec un médecin.** *Le liquide s'écoulant de la batterie peut causer des irritations cutanées ou des brûlures.*
- N'ouvrez pas la batterie et ne lui apportez pas de modifications. Cela peut provoquer un court-circuit entre les cellules ou entre la cellule et son câblage et rendre inopérant le dispositif de protection de la batterie. Cela peut engendrer une fuite de liquide, une surchauffe, un incendie ou une explosion d'une cellule ou de la batterie.
- **Éloignez la batterie non utilisée des trombones, pièces de monnaie, clés, clous, vis ou tout autre objet métallique qui pourraient causer un pontage des contacts.** *Un court-circuit entre les contacts de la batterie peut causer des brûlures ou un incendie.*
- Tenez la batterie éloignée du feu ou d'une source de chaleur. Son boîtier peut fondre et du gaz peut s'en échapper. Cela endommagerait son dispositif de protection et pourrait entraîner une fuite de liquide, un incendie ou une explosion de la batterie.
- La batterie ne doit pas entrer en contact avec de l'eau ou être mouillée. Cela peut provoquer un court-circuit et la batterie peut surchauffer, rouiller ou perdre sa fonction.
- N'exposez pas la batterie à des chocs mécaniques, par exemple en la laissant tomber, en la jetant ou en la cassant. Cela peut entraîner une fuite de liquide électrolytique, un échauffement des cellules et de la batterie, une explosion ou un incendie.
- Ne branchez pas la batterie directement sur une source d'alimentation comme un allume-cigare ou une batterie de voiture. Cela peut entraîner une surtension, qui peut engendrer une fuite d'électrolytes, un échauffement, un incendie ou une explosion d'une cellule ou de la batterie.

Consignes de sécurité pour le coupe-bordure

Formation

- Lisez les instructions avec attention. Familiarisez-vous avec les éléments de commande et la manière correcte d'utiliser l'appareil.
- Ne confiez jamais l'utilisation de l'appareil à des enfants ou à des personnes qui ne sont pas familières avec ces instructions. Des réglementations locales peuvent limiter l'âge de l'utilisateur.
- Notez que l'utilisateur de l'appareil est responsable des accidents ou des dangers impliquant d'autres personnes ou leurs biens.

Préparation

- Avant d'utiliser l'appareil, contrôlez toujours visuellement que les dispositifs de protection ne sont pas endommagés, manquants ou mal installés.
- Ne faites jamais fonctionner l'appareil à proximité d'autres personnes, en particulier des enfants ou des animaux domestiques.

Fonctionnement

- Portez toujours des lunettes de protection et des chaussures solides lorsque vous utilisez l'appareil.
- N'utilisez pas l'appareil dans de mauvaises conditions météorologiques, en particulier s'il y a un risque de foudre.
- Utilisez l'appareil uniquement de jour ou avec une lumière artificielle suffisante.
- N'utilisez jamais l'appareil sans dispositif ou écran de protection ou avec des dispositifs ou écrans de protection endommagés.
- Mettez le moteur en marche uniquement lorsque vos mains et vos pieds sont éloignés des outils de coupe.
- Arrêtez l'appareil et retirez la batterie.
 - Chaque fois que l'appareil est laissé sans surveillance.
 - Avant d'éliminer un blocage;
 - Avant de vérifier et de nettoyer l'appareil ou d'effectuer des travaux sur l'appareil.
 - Après avoir heurté un corps étranger. Vérifiez que l'appareil n'est pas endommagé et effectuez les réparations nécessaires avant de redémarrer et d'utiliser l'appareil.
 - Si l'appareil se met à vibrer de manière inhabituelle, vérifiez immédiatement qu'il n'est pas endommagé et/ou que des pièces ne sont pas desserrées. Remplacez ou réparez les pièces endommagées, resserrez les pièces desserrées.

Sécurité

- Faites attention aux blessures aux pieds et aux mains pouvant être causées par le dispositif de coupe.
- Assurez-vous toujours que les ouvertures de ventilation sont exemptes de dépôts.

Maintenance et remisage

- L'appareil doit être déconnecté de l'alimentation électrique (c'est-à-dire que le dispositif de blocage ou la batterie amovible doivent être retirés) avant de procéder à son entretien ou son nettoyage.
- Utilisez exclusivement les pièces de rechange et les accessoires recommandés par le fabricant.
- L'appareil doit être contrôlé et entretenu régulièrement. Ne faites réparer l'appareil que dans un atelier agréé.
- L'appareil doit être tenu hors de portée des enfants s'il n'est pas utilisé.

Consignes de sécurité concernant la débroussailleuse

- En plus des règles mentionnées ci-dessus, ces consignes supplémentaires sont utiles en cas d'utilisation de l'appareil en mode débroussaillage.
- Utilisez des gants épais lors du montage et du démontage de la lame de tonte, car ses bords sont tranchants.
- N'essayez pas de toucher ou d'arrêter la lame de tonte en rotation.
- Une lame de tonte en mouvement peut provoquer de graves blessures. Gardez le contrôle de l'appareil avec les deux mains jusqu'à ce que la lame de tonte soit complètement arrêtée.
- Remplacez les lames de tonte endommagées. Avant chaque utilisation, assurez-vous que la lame de tonte est correctement installée et solidement fixée.
- Utilisez uniquement les lames de tonte du fabricant et n'utilisez pas d'autres outils de coupe.
- Approchez-vous des mauvaises herbes et coupez-les de droite à gauche pour faciliter la tonte et garantir votre sécurité. La présence d'un morceau de bois ou d'un objet inattendu peut réduire la pression de la lame de tonte. Utilisez toujours les deux mains pour bien contrôler l'appareil.
- Votre corps et vos bras doivent être dans une position vous permettant de résister au mouvement de rebond de l'appareil. L'utilisateur peut contrôler la force de recul de l'appareil en prenant les mesures adéquates.
- Vérifiez l'intégrité de l'appareil avant chaque utilisation et après une éventuelle chute ou d'autres chocs.
- N'utilisez pas l'appareil lorsque vous êtes fatigué, malade ou sous l'influence de drogues, d'alcool ou de médicaments.

- En cas de blocage, éteignez immédiatement l'appareil et retirez l'objet qui en est responsable.
- Maintenez les spectateurs à une distance sûre (≥ 15 m) de la zone de travail.

⚠ AVERTISSEMENT!**Portez des équipements de protection individuelle**

- Portez des lunettes de protection.
- Portez des protections auditives.
- Portez des chaussures solides et des pantalons longs.

Consignes de sécurité générales

Veillez toujours à utiliser l'appareil dans de bonnes conditions d'éclairage et de luminosité. Un manque d'éclairage ou de luminosité fait courir un risque élevé en matière de sécurité.

- Évitez d'utiliser l'appareil lorsque les conditions météorologiques sont mauvaises, en particulier en cas de risque de foudre.
- Ne courez pas avec l'appareil, marchez.
- Attention à ne pas trébucher en reculant!
- Veillez à être dans une position stable, en particulier sur les pentes.
- N'utilisez pas l'appareil s'il est endommagé ou si ses dispositifs de sécurité sont défectueux. Remplacez les pièces qui montrent des signes d'usure et qui sont endommagées.
- Il est rigoureusement interdit de démonter, modifier ou détourner de leur usage premier les dispositifs de protection se trouvant sur l'appareil, ainsi que d'équiper celui-ci de dispositifs de protection externes.
- L'interrupteur marche/arrêt et l'interrupteur de sécurité ne doivent pas être verrouillés.

Risques résiduels

En dépit d'un usage conforme à l'emploi prévu, il n'est pas possible d'exclure entièrement les risques résiduels non évidents.

Les risques suivants peuvent survenir en raison du type d'appareil :

Des dommages à la santé résultant d'émission de vibrations, en cas d'utilisation prolongée de l'appareil ou d'utilisation ou d'entretien non conformes.

Des blessures et des dégâts matériels pouvant être causés par des lames en mouvement ou la rupture d'outils.

⚠ AVERTISSEMENT!

Lorsque cet outil électrique est en fonctionnement, il génère un champ électromagnétique.

Ce champ peut, dans certaines circonstances, avoir un impact passif ou actif sur les implants médicaux.

- Afin de réduire le risque de blessures graves ou mortelles, nous conseillons aux personnes portant des implants médicaux de consulter leur médecin ainsi que le fabricant de leur implant médical avant toute utilisation de la machine.

⚠ ATTENTION!

Risque pour la santé!

Les vibrations mains-bras peuvent porter atteinte à la santé si l'appareil est utilisé pendant une période prolongée ou s'il n'est pas entretenu correctement.

- Si vous utilisez régulièrement l'appareil de façon prolongée, surveillez attentivement l'état de vos doigts et de vos poignets et consultez immédiatement un médecin si des symptômes apparaissent.
- Gardez les mains chaudes pendant que vous travaillez et faites des pauses à intervalles réguliers.

⚠ ATTENTION!

Si vous restez trop longtemps à proximité immédiate de l'appareil lorsqu'il est en marche, vous êtes susceptible de souffrir d'une perte auditive.

- Portez une protection auditive.
- L'utilisation de cet appareil génère inévitablement un certain degré de bruit. Effectuez vos travaux bruyants pendant les heures données auxquelles ceux-ci sont autorisés. Le cas

échéant, respectez les périodes de repos et limitez la durée de votre travail à son strict minimum. Pour vous protéger et protéger les personnes se trouvant à proximité, veillez à porter une protection auditive adaptée.

Mise en service

Contrôler l'étendue de la fourniture

▲ AVERTISSEMENT!

Risque d'étouffement!

Les enfants risquent de s'empêtrer dans le film d'emballage en jouant et de s'étouffer.

- Veillez à ce que les enfants ne jouent pas avec le film d'emballage.

AVIS!

Risque de détérioration!

Si vous ouvrez l'emballage de manière imprudente avec un couteau tranchant ou un objet pointu, l'appareil risque d'être endommagé.

- Ouvrez l'emballage avec précaution.
 1. Sortez l'appareil de l'emballage des deux mains.
 2. Vérifiez si la livraison est complète (voir le chapitre «Étendue de la livraison / éléments de l'appareil »).
 3. Vérifiez si l'appareil et les pièces individuelles ne présentent pas de dommages. Ne mettez pas en service un appareil endommagé et adressez-vous au fabricant à l'adresse SAV indiquée sur la carte de garantie.

Nettoyer l'appareil et ses accessoires

1. Retirez le matériel d'emballage et tous les films de protection.
2. Avant la première utilisation, nettoyez l'appareil et ses accessoires.

Assemblage

Monter la poignée

- Positionnez les trous de vis de la poignée de vélo, la borne **7** (parties supérieure et inférieure) avec la tige en aluminium **3** (moitié inférieure) l'une au-dessus de l'autre (voir **Fig. 1**)
- Vissez les moitiés de serrage **7** (couvercle) avec les 4 boulons à clé hexagonale sur le logement en aluminium (voir **Fig. 2**).

Monter le tuyau de la tige

- Poussez l'une vers l'autre les tiges en aluminium **3** (voir **Fig. 3**).
- Fixez les tiges en aluminium avec le bouton de verrouillage **13**.

Monter le capot de protection

Le capot de protection est fixé au boîtier du moteur au moyen de quatre vis. Pour ce faire, utilisez la clé à fourche (clé en T avec clé Allen) (voir **Fig. 4**). Démontage voir **Fig. 10**.

Monter la bobine/lame

La broche doit toujours être bloquée pour procéder au montage de la bobine/lame. Pour ce faire, appuyez sur la tige de blocage de la broche (voir **Fig. 5**). Maintenez cette tige enfoncée pendant le serrage ou le desserrage.

Monter la bobine

(Lors de l'utilisation initiale de l'appareil, l'écrou est prémonté. Commencez au point 1. Si l'écrou n'est pas prémonté, commencez au point 3)

1. Bloquez la broche en appuyant sur la tige de blocage (voir **Fig. 10**).
2. Desserrez l'écrou avec la clé à fourche (voir **Fig. 11**).
3. Faites tourner la bobine dans le sens inverse des aiguilles d'une montre sur la broche de sortie. Vous pouvez à présent relâcher la tige de blocage (voir **Fig. 12**).

Monter la lame

La lame doit être à l'état propre. Aucune fissure ni brisure ne doit être visible. La lame doit présenter une surface lisse et être nettoyée ou remplacée après 3 heures de service.

Lors des travaux réalisés avec la lame, toujours porter des gants de protection.

Lors du transport ou du stockage, toujours utiliser un cache-lame.

1. Placez la lame sur le support du bas (voir **Fig. 6**).
2. Placer le support supérieur sur la lame (voir **Fig. 7**)

Profil convexe vers l'extérieur et serrer l'écrou dans le sens inverse des aiguilles d'une montre avec une clé hexagonale (voir **Fig. 8**). Pendant ce temps, appuyer sur la tige de blocage de la broche (voir **Fig. 5**).

Retirer la clé à fourche après le montage.

Régler le harnais

- Enfillez-la **15** de manière à ce qu'elle passe par-dessus votre épaule et traverse votre poitrine et votre do.
- Fixez-la en accrochant le crochet à l'oeillet (voir **Fig. 15**).
- Réglez la longueur de la sangle de manière à ce que l'oeillet soit à hauteur des hanches (voir **Fig. 13**).
- Contrôlez régulièrement et avant chaque utilisation l'ouverture rapide de la sangle (voir **Fig. 15**) pour vous assurer qu'elle n'est pas endommagée et qu'elle fonctionne correctement. En cas de dommage ou de doute, faites-la vérifier immédiatement par des spécialistes agréés et faites-la remplacer si nécessaire.

Tirez sur la bande pour une fonction de déclenchement rapide (voir **Fig. 15**).

Placer / Retirer l'accu

La batterie et le chargeur ne sont pas compris dans la livraison de l'appareil. Ceux-ci doivent être achetés séparément.

L'appareil peut être utilisé avec la batterie de 20/40 V de la marque Activ Energy.

Utilisez exclusivement les batteries indiquées dans le chapitre «Caractéristiques techniques», n'utilisez pas l'appareil avec des batteries d'autres fabricants.

1. Pour insérer la batterie **8**, faites-la glisser dans le compartiment de la batterie **9** et assurez-vous qu'elle s'enclenche de manière audible.
2. Pour retirer la batterie de l'appareil, appuyez sur le dispositif de déverrouillage de la batterie et retirez la batterie de son compartiment.

Utilisation

⚠ AVERTISSEMENT!

Risque de blessure!

Une utilisation non conforme peut entraîner des blessures.

- N'utilisez pas l'appareil pour couper des haies, des branches dures et du bois, ou encore pour broyer du compost.
- N'utilisez pas l'appareil pour couper de l'herbe ne se trouvant pas sur le sol, par exemple de l'herbe qui pousse sur des murs, des rochers, etc.
- Veillez à être dans une position stable, en particulier sur les pentes.
- Lorsque vous utilisez l'appareil, tenez-le bien des deux mains et à distance de votre corps.
- Soyez prêt à faire face à des vibrations soudaines et à des accrochages brusques de la lame dans les résidus de coupe.

⚠ AVERTISSEMENT!

Risque de blessure!

Risque de blessure lié aux éléments de l'appareil encore en mouvement.

- La tête de coupe continue de tourner après l'arrêt du moteur.

Mise en marche et arrêt

Pour procéder à l'activation, appuyez sur le blocage de l'activation **6**. Pour ce faire, activez le bouton On/Off **5** (voir **Fig. 16**).

Pour procéder à la désactivation, relâchez le bouton On/Off.

Rallonge de fil de coupe-bordures

Alors que le moteur est en cours de fonctionnement, tapotez légèrement avec la tête de la bobine au sol. Le fil est automatiquement prolongé et coupé à la longueur appropriée au niveau de la lame du capot de protection.

Nettoyage et entretien

⚠ DANGER!

- Avant d'effectuer tout travail de réglage, de nettoyage ou d'entretien sur l'appareil, veillez à retirer la batterie de rechange.
- Attendez bien que tous les éléments rotatifs se soient arrêtés et que l'appareil ait refroidi.

Maintenez la machine et en particulier les orifices d'aération propres. Ne pulvérisez jamais d'eau sur l'appareil ! Ne nettoyez pas l'appareil et ses composants à l'aide de solvants et de liquides inflammables ou toxiques. Utilisez uniquement un chiffon humide.

Pour toujours obtenir la meilleure performance, la lame doit être régulièrement nettoyée et lubrifiée.

Avant chaque mise en marche, contrôlez tous les raccords à vis et encastrables, ainsi que les dispositifs de protection, la fixation correcte ainsi que le bon fonctionnement de toutes les pièces mobiles.

Utilisez uniquement des accessoires et des pièces de rechange d'origine. L'utilisation d'autres pièces détachées peut engendrer des accidents/blessures de l'utilisateur. Dans ce cas, le fabricant décline toute responsabilité.

Si vous avez besoin d'accessoires ou de pièces de rechange, veuillez vous adresser à notre service après-vente.

Les réparations et travaux non décrits dans ce mode d'emploi doivent être effectués uniquement par un personnel qualifié agréé.

Seul un appareil régulièrement entretenu et réparé peut donner satisfaction. Un entretien insuffisant peut engendrer des accidents et des blessures.

Transport et stockage

Verrouillez l'appareil à un endroit approprié pour le protéger de toute utilisation non autorisée.

Après chaque intervention, nettoyez soigneusement la machine et éliminez la saleté et les déchets, réparez ou remplacez les pièces endommagées.

Stockez l'appareil au sec et à l'abri du gel

Pendant le transport et le stockage de l'appareil, la protection de la lame doit être placée.

Laissez le moteur refroidir avant d'entreposer la machine en espace clos.

Données techniques

DÉBROUSSAILLEUSE À BATTERIE	FS-AFS 40
Tension accu interchangeable	40 V ===
Largeur de coupe	*340 mm ** 255 mm
Poids	3,8 kg
Informations sur le bruit Mesuré selon EN ISO 11806-1, EN 60335-1, EN 50636-2-91 & 2000/14/EC modifié par 2005/85/EC; Incertitude K = *0,7 dB (A)** 1,93 dB (A)	
Niveau de pression acoustique (EN ISO 11806-1, EN 60335-1 & EN 50636-2-91) L_{pa}	*80 dB (A)** 73 dB (A)
Niveau d'intensité acoustique (2000/14/EC) L_{wa}	*90 dB (A)** 83 dB (A)
Niveau de puissance acoustique garanti L_{wa}	94 db (A)
Informations sur les vibrations Valeurs totales des vibrations (somme vectorielle de trois sens) établies conformément à EN ISO 11806-1, EN 60335-1 & EN 50636-2-91, Incertitude K = 1,5 m/s ²	
Valeur d'émission vibratoire a_h	*5,7 m/s ² ** 3,3 m/s ²

*coupe-bordure **élagueuse sur perche

Sous réserve de modifications techniques!

Informations sur la batterie et le chargeur (non inclus dans l'étendue de la livraison)

Utilisez uniquement l'appareil en combinaison avec des batteries et des chargeurs Activ Energy® respectant les spécifications techniques suivantes :

Adapté pour Activ Energy®

Type de batteries :	20/40 V === 90 Wh/ Li-Ion
Modèles :	AEB 2040-2.5I / AEB 2040-2.5N XYZ562
Temps de charge :	20 V ===(×2)/ 90 Wh = env. 95 min.
Type de chargeurs :	21 V ===/ 4,0 A
Modèles :	AEC 20-4.0Ia / AEC 20-4.0Ic / AEC 20-4.0Na XYZ563

Veillez consulter les informations techniques concernant la batterie et le chargeur.

Avertissement: La valeur d'émission de vibrations indiquée a été mesurée en appliquant une méthode d'essai normalisée.

La valeur d'émission de vibrations réelle peut différer de la valeur indiquée en fonction de la façon dont la tondeuse est utilisée. Cela peut augmenter considérablement la sollicitation vibratoire sur l'ensemble de la période de travail.

La valeur d'émission de vibrations réelle peut différer de la valeur indiquée en fonction de la façon dont la tondeuse est utilisée.

Le niveau de vibration peut être utilisé pour comparer différents outils électriques.

Il peut également servir à effectuer une estimation provisoire de la sollicitation vibratoire.

Pour obtenir une estimation précise de la sollicitation vibratoire, il convient également de prendre en compte les périodes durant lesquelles l'appareil est éteint ou fonctionne, mais n'est pas réellement utilisé. Cela peut réduire considérablement la sollicitation vibratoire sur l'ensemble de la période de travail.

Mettez en place des mesures de sécurité supplémentaires pour protéger l'utilisateur contre les effets des vibrations, par exemple: l'entretien des outils électriques et des accessoires, le maintien des mains au chaud ou l'organisation des procédures de travail.



Veillez noter qu'en vertu de l'ordonnance allemande sur la protection contre le bruit des machines (Maschinenlärmschutzverordnung) de septembre 2002, cet appareil ne peut pas être utilisé en zone résidentielle les dimanches et les jours fériés, ainsi qu'entre 20:00 et 7:00 les jours ouvrables. Cette interdiction d'utilisation s'applique également aux heures suivantes de la journée: entre 7:00 et 9:00, entre 13:00 et 15:00 et entre 17:00 et 20:00. Veillez également respecter les réglementations locales relatives à la protection contre le bruit!

Prenez soin de limiter autant que possible l'émission de bruit et de vibrations.

- N'utilisez qu'un appareil en parfait état.
- Entretenez et nettoyez l'appareil régulièrement.
- Adaptez votre méthode de travail à l'appareil.
- Ne surchargez pas l'appareil.
- Si besoin, faites vérifier l'appareil.
- Éteignez l'appareil quand vous ne l'utilisez pas.
- Porter des gants de protection.

Pièces de rechange

Si vous avez besoin d'accessoires ou de pièces de rechange, veuillez vous adresser à notre service après-vente.

N'utilisez pour travailler avec cet appareil que des pièces supplémentaires recommandées par notre entreprise. Dans le cas contraire, l'utilisateur ou des personnes se trouvant à proximité pourraient subir de graves blessures et l'appareil pourrait être endommagé.

Lors de la commande de pièces de rechange, les indications suivantes doivent être fournies:

- Type de machine
- Référence de la machine
- Lame: 78005890
- Bobine: 78005888

Déclaration De Conformité Pour La CE



Nous, **MOGATEC Moderne Gartentechnik GmbH, Im Grund 14 , 09430 Drebach, GERMANY**, déclarons sous notre seule responsabilité que le produit **Ferrex Débroussailleuse FS-AFS 40**, faisant l'objet de la déclaration sont conformes aux prescriptions fondamentales en matière de sécurité et de santé stipulées dans les Directives de la **2006/42/EG (EG-Maschinenrichtlinie) 2014/30/EU (EMV-Richtlinie) 2000/14/EG + 2005/88/EG (Geräuschrictlinie)**

2011/65/EU (RoHS-Richtlinie) modifications incluses. Pour mettre en pratique dans les règles de l'art les prescriptions en matière de sécurité et de santé stipulées dans les Directives de la CEE, il a été tenu compte des normes et/ou des spécifications techniques suivantes:

EN 60335-1:2012+A11:2014+A13:2017+A1:2019+A14:2019+A2:2019

EN 50636-2-91:2014

EN 62233:2008

EN ISO 11806-1:2011

EN ISO 12100:2010

EN 55014-1:2017

EN 55014-2:2015

EN IEC 63000:2018

Procédure d'évaluation de conformité en respect de 2000/14/CE modifiée par 2005/88/CE, annexe VI.

Niveau de puissance acoustique mesuré 90 dB (A)

Niveau de puissance acoustique garanti 94 dB (A)

Organisme notifié : TÜV Rheinland LGA Products GmbH, Tillystraße 2, 90431, Nürnberg, Germany (NB 0197)

L'année de fabrication est indiquée sur la plaque de l'appareil et est également repérable sur le numéro de série consécutif.

Drebach, 2021-12-13

Matthias Fiedler
Senior Product Manager
MOGATEC Moderne Gartentechnik GmbH

La documentation technique est conservée par:

Matthias Fiedler, MOGATEC Moderne Gartentechnik GmbH, Im Grund 14, 09430 Drebach, GERMANY

Élimination

Élimination de l'emballage



Éliminez l'emballage selon les sortes. Mettez le carton dans la collecte de vieux papier, les films dans la collecte de recyclage.

Mise au rebut de l'appareil usagé

Applicable dans l'Union européenne et dans d'autres pays européens avec des systèmes de collecte séparée selon les matières à recycler.



Ne pas jeter les appareils usagés avec les déchets ménagers!

Si un appareil ne peut plus être utilisé, le consommateur **est dans l'obligation légale de mettre au rebut l'appareil usagé séparément des déchets ménagers**, par ex. dans un point de collecte de sa commune/son quartier. Cela permet de recycler les appareils usagés

de manière conforme et d'éviter les effets néfastes sur l'environnement. C'est pourquoi les appareils électriques portent le symbole ci-dessus.



Les piles et les batteries ne doivent pas être jetées avec les ordures ménagères !

En tant que consommateur, vous êtes dans l'obligation légale d'apporter toutes les piles et batteries, qu'elles contiennent ou non des substances toxiques*, dans un point de collecte de votre commune/

quartier ou d'un commerce, afin qu'elles soient recyclées dans le respect de l'environnement. Les piles et les batteries doivent être éliminées séparément de l'appareil.

* désignées par : Cd = Cadmium, Hg = Mercure, Pb = Plomb, Li = Lithium

Fornitura/parti del dispositivo

- 1 Lama da taglio/Bobina
- 2 Scatola del motore
- 3 Tubo in alluminio
- 4 Impugnatura destra
- 5 Interruttore on/off
- 6 Pulsante di blocco di sicurezza
- 7 Coperchietto della presa per manubrio
- 8 Batteria (non inclusa)
- 9 Portabatteria
- 10 Guida per cavi
- 11 Impugnatura sinistra
- 12 Manubrio
- 13 Pomello di bloccaggio
- 14 Copertura di protezione
- 15 Tracolla

La fornitura non include né la batteria ricaricabile né il caricabatteria, i quali devono essere acquistati separatamente.

Il dispositivo funziona con un pacco batterie da 20/40 V del marchio Activ Energy.

Utilizzare per il dispositivo solo le batterie ricaricabili e i caricabatteria indicati nel capitolo "Dati tecnici", non utilizzare il dispositivo con batterie ricaricabili di altri produttori.

1x Decespugliatore cordless	4x Viti di montaggio (per calotta di protezione)
1x Bobina	1x Chiave a T con esagono incassato
1x Lama da taglio	1x Tracolla
1x Copertura di protezione	1x Supporto della lama di falciatura
1x Presa (montaggio del manubrio)	4x Bulloni per chiave esagonale (per coperchietto della presa)

Sommario

Panoramica prodotto.....	2
Fornitura/parti del dispositivo.....	53
Informazioni generali.....	55
Leggere e conservare le istruzioni per l'uso.....	55
Uso previsto.....	55
Spiegazione dei simboli.....	56
Sicurezza.....	57
Messa in funzione.....	67
Controllare la fornitura.....	67
Pulizia del dispositivo e degli accessori.....	67
Montaggio.....	67
Montare l'impugnatura.....	67
Montare il tubo dell'albero.....	68
Montare la calotta di protezione.....	68
Montare la bobina / lama.....	68
Montare la bobina.....	68
Montare la lama.....	68
Impostare la tracolla	69
Inserimento/rimozione della batteria ricaricabile.....	69
Utilizzo.....	70
Accensione / spegnimento.....	70
Tosaerba a filo estensibile.....	70
Pulizia e manutenzione.....	71
Trasporto e conservazione.....	71
Dati tecnici.....	72
Informazioni sulla batteria e sul caricabatterie (non contenuti nella fornitura)....	72
Pezzi di ricambio.....	74
Dichiarazione di conformità.....	75
Smaltimento.....	76

Informazioni generali

Leggere e conservare le istruzioni per l'uso



Queste istruzioni per l'uso appartengono al presente decespugliatore cordless (di seguito il "dispositivo"). Esse contengono importanti informazioni sulla messa in funzione e sull'uso.

Prima di usare l'apparecchio, leggere attentamente le istruzioni per l'uso, in particolare, le avvertenze di sicurezza. La mancata osservanza delle istruzioni per l'uso può provocare gravi lesioni o danni all'apparecchio.

Le istruzioni per l'uso si basano sulle norme e i regolamenti in vigore nell'Unione Europea. Osservare all'estero anche le direttive e la legislazione del rispettivo paese.

Conservare le istruzioni per l'uso per ulteriore consultazione. In caso di cessione a terzi dell'apparecchio, devono essere obbligatoriamente fornite anche le presenti istruzioni per l'uso.

Le istruzioni per l'uso sono disponibili presso il nostro servizio assistenza clienti in formato PDF.

Uso previsto

Il decespugliatore cordless è adatto esclusivamente per utenti privati dediti a lavori svolti per hobby e fai da te.

In base all'inserito da taglio montato, il decespugliatore cordless può essere utilizzato per la rasatura di manti erbosi, erbacce, prati (erba alta) e piante simili o per tagliare arbusti e cespugli.

È previsto per essere utilizzato da adulti.

Tutti gli altri impieghi sono espressamente esclusi e rappresentano un uso non conforme.

È destinato esclusivamente all'uso privato e non in ambito professionale. Usare l'apparecchio solo nelle modalità descritte nelle presenti istruzioni per l'uso. Ogni altro tipo di utilizzo è da considerarsi come non conforme e può provocare danni materiali o lesioni. L'apparecchio non è un giocattolo.

Il fabbricante o il commerciante declina qualsiasi responsabilità per danni derivanti dall'uso errato o non conforme.

Spiegazione dei simboli

Osservare i seguenti simboli riportati nelle istruzioni per l'uso e che sono riprodotti sul dispositivo e sulla confezione.



Leggere le istruzioni per l'uso



Questo simbolo fornisce utili informazioni aggiuntive sul montaggio o sull'utilizzo.



Dichiarazione di conformità (vedi capitolo "Dichiarazione di conformità"): I prodotti identificati con questo simbolo soddisfano tutte le norme comunitarie applicabili nello Spazio economico europeo.



Indossare protezioni oculari, protezioni auricolari e casco.



Indossare le scarpe antinfortunistiche con protezione anti-taglio, suola antiscivolo e punta in acciaio!



Indossare guanti di protezione.



Tenere le persone circostanti a una distanza di sicurezza ($> = 15$ m) dalla zona di lavoro.

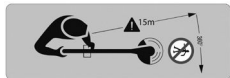

Questo apparecchio non è progettato per l'utilizzo con lame dentate.



Pericolo di contraccolpo della lama.



Non esporre alle intemperie.



Prima di eseguire gli interventi di regolazione, pulizia o manutenzione del dispositivo è importante rimuovere la batteria di ricambio.

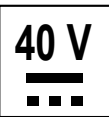

Tensione batteria di ricambio
corrente continua



Il simbolo indica il livello di potenza sonora massimo L_{WA} .

Sicurezza

Convenzioni

Le seguenti parole segnale sono utilizzate in queste istruzioni per l'uso.

⚠ PERICOLO!

Questo simbolo/parola d'avvertimento indica un pericolo ad elevato rischio che, se non evitato, ha come conseguenza la morte o un ferimento grave.

⚠ AVVERTIMENTO!

Questo simbolo/parola di segnalazione descrive un pericolo di media entità che, se non viene evitato, può provocare gravi lesioni o morte.

⚠ ATTENZIONE!

Questo simbolo/parola di segnalazione descrive un pericolo di bassa entità che, se non viene evitato, può provocare lievi lesioni.

AVVISO!

Questa parola di segnalazione mette in guardia da possibili danni materiali.

Avvertenze di sicurezza generali per gli elettroutensili

⚠ AVVERTIMENTO!

Osservare tutte le avvertenze di sicurezza, le immagini e i dati tecnici forniti con questo elettroutensile. La mancata osservanza delle istruzioni riportate di seguito può causare scosse elettriche, incendi e/o gravi lesioni.

Conservare tutte le avvertenze di sicurezza e le istruzioni per l'uso per utilizzarle in futuro.

Il termine "elettroutensile" utilizzato nelle avvertenze di sicurezza si riferisce agli utensili elettrici alimentati da rete (con cavo di alimentazione) o a batteria (senza cavo di alimentazione).

Sicurezza sul luogo di lavoro

- **Mantenere l'area di lavoro pulita e ben illuminata.** *Il disordine o la mancanza di illuminazione nelle aree di lavoro possono causare incidenti.*
- **Non lavorare con l'elettroutensile in ambienti potenzialmente esplosivi contenenti liquidi, gas o polveri infiammabili.** *Gli elettroutensili producono scintille in grado di accendere la polvere o i vapori.*
- **Durante l'uso dell'elettroutensile tenere lontani i bambini e le altre persone.** *In caso di distrazione, è possibile perdere il controllo dell'elettroutensile.*

Sicurezza elettrica

- **Evitare il contatto fisico con superfici collegate a terra come tubi, riscaldatori, stufe e frigoriferi.** *Il rischio di scosse elettriche aumenta se il corpo è collegato a terra.*
- **Tenere gli elettroutensili lontani dalla pioggia o dall'umidità.** *La penetrazione dell'acqua in un elettroutensile aumenta il rischio di scosse elettriche.*

Sicurezza di persone

- **Prestare attenzione a ciò che si sta facendo e affrontare il lavoro con un elettroutensile utilizzando il buon senso. Non usare utensili elettrici se si è stanchi o sotto l'effetto di droghe, alcool o farmaci.** *Un momento di incuria nell'uso dell'elettroutensile può causare gravi lesioni.*
- **Indossare sempre dispositivi di protezione personale e occhiali di sicurezza.** *L'uso di dispositivi di protezione individuale, come maschera antipolvere, scarpe*

di sicurezza antiscivolo, casco di sicurezza o otoprotettori, a seconda del tipo e dell'uso dell'elettrotensile, riduce il rischio di lesioni.

- **Evitare che l'apparecchio venga messo in funzione involontariamente. Accertarsi che l'elettrotensile sia spento prima di collegarlo all'alimentazione e/o alla batteria, sollevarlo o trasportarlo.** *Se si tiene il dito sull'interruttore quando si trasporta l'elettrotensile o lo si collega all'alimentazione, possono verificarsi incidenti.*
- **Prima di accendere l'elettrotensile, rimuovere gli utensili di regolazione o le chiavi.** *Se un utensile o una chiave si trovano in una delle parti rotanti dell'elettrotensile possono verificarsi lesioni.*
- **Evitare posture anomale. Disporre di una base sicura e mantenere l'equilibrio in ogni momento.** *Questo permette di controllare meglio l'utensile elettrico in situazioni impreviste.*
- **Indossare indumenti adeguati. Non indossare abiti larghi o gioielli. Tenere i capelli e gli indumenti lontano da parti in movimento.** *Indumenti sciolti, gioielli o capelli lunghi possono rimanere impigliati nelle parti in movimento.*
- **Non cullarsi in una falsa sicurezza e non ignorare le regole di sicurezza per gli elettrotensili, anche se si ha familiarità con l'apparecchio dopo averlo utilizzato più volte.** *Un'azione disattenta può portare a gravi lesioni in frazioni di secondo.*

Uso e manipolazione dell'elettrotensile

- **Non sovraccaricare l'elettrotensile. Utilizzare l'elettrotensile adatto al proprio lavoro.** *Con l'elettrotensile adatto è possibile lavorare meglio e in modo più sicuro nella gamma di potenza specificata.*
- **Non utilizzare elettrotensili con l'interruttore difettoso.** *Un elettrotensile che non può più essere acceso o spento è pericoloso e deve essere riparato.*
- **Prima di effettuare qualsiasi regolazione, sostituire qualsiasi componente dell'apparecchio o riporre l'elettrotensile, scollegare la spina dalla presa e/o rimuovere la batteria.** *Questa precauzione impedisce l'avviamento involontario dell'elettrotensile.*
- **Tenere gli elettrotensili inutilizzati fuori dalla portata dei bambini. Non consentire l'uso dell'elettrotensile a chi non lo conosce o non ha letto queste istruzioni per l'uso.** *Gli elettrotensili sono pericolosi se utilizzati da persone inesperte.*
- **Avere cura degli elettrotensili e degli utensili impiegati. Controllare che le parti mobili funzionino correttamente e che non si inceppino, e se sono presenti componenti rotti o danneggiati in modo tale da compromettere il funzionamento dell'elettrotensile. Far riparare le parti danneggiate prima**

di utilizzare l'elettro utensile. *Molti incidenti sono causati da una scarsa manutenzione degli elettro utensili.*

- **Mantenere gli utensili da taglio affilati e puliti.** *Gli utensili da taglio con taglienti affilati si inceppano meno e sono più facili da manovrare.*
- **Utilizzare gli elettro utensili, gli utensili da lavoro ecc. attenendosi alle presenti istruzioni. Tenere conto delle condizioni di lavoro e dell'attività da svolgere.** *L'uso di elettro utensili per applicazioni diverse da quelle previste può portare a situazioni di pericolo.*
- **Mantenere le maniglie e le superfici di presa asciutte, pulite e prive di olio e grasso.** *Maniglie e superfici di presa scivolose non consentono un uso e un controllo sicuro dell'elettro utensile in situazioni impreviste.*

Uso e manipolazione dell'utensile a batterie

- **Caricare le batterie solo con i caricabatterie raccomandati dal produttore.** *Un caricabatterie adatto ad un particolare tipo di batteria può provocare un incendio se utilizzato con altre batterie.*
- **Utilizzare negli elettro utensili solo le apposite batterie.** *L'uso di altre batterie può causare lesioni e incendi.*
- **Tenere la batteria inutilizzata lontano da graffette, monete, chiavi, chiodi, viti o altri piccoli oggetti metallici che potrebbero causare il ponticellamento dei contatti.** *Un cortocircuito tra i contatti della batteria può provocare ustioni o incendi.*
- **In caso di utilizzo errato, il liquido può fuoriuscire dalla batteria. Evitare di toccarlo. In caso di contatto accidentale, sciacquare con acqua. Se il liquido viene a contatto con gli occhi, consultare un medico.** *La fuoriuscita del liquido della batteria può causare irritazioni cutanee o ustioni.*
- **Non utilizzare batterie danneggiate o modificate.** *Batterie danneggiate o modificate possono comportarsi in modo imprevedibile e causare incendi, esplosioni o lesioni.*
- **Non esporre una batteria al fuoco o a temperature eccessive.** *Un incendio o temperature superiori a 130 °C possono causare un'esplosione.*
- **Seguire tutte le istruzioni di carica, e non caricare mai la batteria o l'utensile a batteria al di fuori dell'intervallo di temperatura specificato nelle istruzioni per l'uso.** *Una carica eseguita erroneamente o al di fuori dell'intervallo di temperatura consentito può danneggiare irrimediabilmente la batteria e aumentare il pericolo d'incendio.*

Manutenzione

- **Far riparare l'elettrodomestico solo da personale qualificato e con pezzi di ricambio originali.** *Questo garantisce il mantenimento della sicurezza dell'elettrodomestico.*
- **Non sottoporre mai a manutenzione le batterie danneggiate.** *La manutenzione delle batterie deve essere eseguita solo dal produttore o da un centro di assistenza autorizzato.*

Istruzioni di sicurezza specifiche per apparecchi a batteria

- **Evitare che l'apparecchio venga messo in funzione involontariamente. Accertarsi che l'elettrodomestico sia spento prima di collegarlo all'alimentazione e/o alla batteria, sollevarlo o trasportarlo.** *Se si tiene il dito sull'interruttore quando si trasporta l'elettrodomestico o lo si collega all'alimentazione, possono verificarsi incidenti.*
- Caricare la batteria sempre al chiuso, dato che il caricabatteria è stato concepito per l'utilizzo in ambienti interni. Pericolo di scossa.
- Prima di pulire il caricabatteria, estrarre la spina dalla presa per prevenire il pericolo di scossa.
- Non esporre mai la batteria ai raggi del sole e non poggiarla sui termosifoni. Il calore danneggia la batteria e può causarne l'esplosione.
- Lasciare che la batteria calda si raffreddi.
- Non aprire la batteria ed evitare di esporla a danni meccanici. Potrebbe sussistere il pericolo di cortocircuito e di esalazione di vapori tossici che causano l'infiammazione delle vie respiratorie. In caso di malessere uscire all'aria aperta e rivolgersi a un medico.
- Temperatura ambiente consigliata durante il caricamento della batteria: da 4°C a 40°C.
- Temperatura ambiente consigliata per l'immagazzinamento dell'utensile elettrico e della batteria: da 0°C a 50°C.
- Temperatura ambiente consigliata per l'utilizzo dell'utensile elettrico e della batteria: da 4°C a 40°C.
- Prima di conservare il dispositivo rimuovere la sua batteria.
- **In caso di utilizzo errato, il liquido può fuoriuscire dalla batteria. Evitare di toccarlo. In caso di contatto accidentale, sciacquare con acqua. Se il liquido viene a contatto con gli occhi, consultare un medico.** *La fuoriuscita del liquido della batteria può causare irritazioni cutanee o ustioni.*
- Non aprire né modificare mai la batteria. Ciò potrebbe causare il cortocircuito delle celle e del loro cablaggio, e mettere fuori uso il dispositivo di protezione

Sicurezza

della batteria. Potrebbe fuoriuscire l'elettrolita e quindi il surriscaldamento, l'esplosione o l'incendio di una cella o della batteria.

- **Tenere la batteria inutilizzata lontano da graffette, monete, chiavi, chiodi, viti o altri piccoli oggetti metallici che potrebbero causare il ponticellamento dei contatti.** *Un cortocircuito tra i contatti della batteria può provocare ustioni o incendi.*
- Tenere la batteria a debita distanza dal fuoco e dalle fonti di calore. Il suo copro potrebbe fondersi generando dei gas. In questo modo il suo dispositivo di protezione potrebbe danneggiarsi e fuoriuscire il liquido con relativo pericolo di esplosione o incendio della batteria.
- La batteria non deve mai venire a contatto con la lama né bagnarsi. Ciò potrebbe causare un cortocircuito e la batteria potrebbe surriscaldarsi, arrugginire e perdere le sue funzioni.
- Non esporre mai la batteria a sollecitazioni meccaniche, per esempio facendola cadere, lanciandola o rompendola. Queste sollecitazioni potrebbero causare la fuoriuscita dell'elettrolita, il surriscaldamento delle celle e della batteria, esplosioni o incendi.
- Non collegare mai la batteria a una sorgente di corrente diretta, ad es. un accendisigari o una batteria di auto. Questa operazione potrebbe generare un'alimentazione di corrente irregolare, la fuoriuscita dell'elettrolita e il surriscaldamento, l'esplosione o l'incendio di una cella o della batteria.

Istruzioni di sicurezza per il tagliaerba

Istruzione

- Leggere attentamente le istruzioni. Familiarizzare con gli elementi di comando e l'uso corretto del dispositivo.
- Non lasciare utilizzare mai il dispositivo ai bambini o alle persone che non conoscono queste istruzioni. Le norme locali possono definire un limite di età per l'utilizzo del dispositivo.
- Ricordare che l'utente o l'operatore sono responsabili per gli incidenti o i pericoli a persone terze o alla loro proprietà.

Preparazione

- Prima dell'uso ispezionare a vista il dispositivo di protezione per identificare i sistemi di sicurezza mancanti o rimossi, oppure gli ostacoli.
- Non utilizzare mai il dispositivo se nelle immediate vicinanze si trovano altre persone e soprattutto bambini e animali domestici.

Operazione

- Durante il funzionamento del dispositivo indossare sempre degli occhiali protettivi e delle calzature robuste.

- Non utilizzare mai il dispositivo con il cattivo tempo soprattutto in caso di pericolo di fulmini.
- Utilizzare il dispositivo solo di giorno o in presenza di una fonte di illuminazione ottimale.
- Non utilizzare mai il dispositivo con dispositivi di protezione o schermi protettivi danneggiati o smontati.
- Accendere il motore solo quando mani e piedi siano lontani dal meccanismo di taglio.
- Fermare il dispositivo e rimuovere la batteria.
 - Sempre quando il dispositivo non è sorvegliato.
 - Prima di rimuovere un blocco;
 - Prima dell'ispezione, della pulizia o dell'uso del dispositivo.
 - Dopo aver colpito un oggetto estraneo. Assicurarsi che il dispositivo non sia stato danneggiato ed eseguire le riparazioni prima di riaccendere e mettere in funzione il dispositivo stesso.
 - Se il dispositivo inizia a generare delle vibrazioni anomale, ispezionarlo per identificare danni e/o pezzi laschi. Sostituire o riparare i pezzi danneggiati e serrare quelli laschi.
- Fare attenzione alle eventuali lesioni ai piedi e alle mani causate dal meccanismo di taglio.
- Verificare che le feritoie di aerazione siano sempre libere da depositi.

Manutenzione e conservazione

- Il dispositivo deve essere distaccato dall'alimentazione (cioè rimuovere il dispositivo di bloccaggio e la batteria) prima di eseguire i lavori di manutenzione o pulizia.
- Utilizzare solo i pezzi di ricambio e gli accessori consigliati dal fabbricante.
- Ispezionare e mantenere regolarmente il dispositivo. Fare eseguire la manutenzione del dispositivo solo a un'officina specializzata.
- Quando il dispositivo non viene utilizzarlo, tenerlo a debita distanza dai bambini.

Istruzioni di sicurezza per il decespugliatore

- Oltre alle succitate regole, queste istruzioni aggiuntive sono utili quando il dispositivo viene utilizzato in modalità taglio libero.
- La lama ha dei bordi affilati e quindi per montarla e smontarla indossare sempre guanti spessi.
- Non cercare mai di toccare o fermare la lama rotante.

Sicurezza

- La lama di taglio in movimento potrebbe causare lesioni gravi. Mantenere il controllo afferrando il dispositivo con entrambe le mani fintanto che la lama di taglio non è completamente ferma.
- Sostituire la lama di taglio danneggiata. Prima dell'uso verificare che la lama sia montata e fissata correttamente.
- Utilizzare solo la lama di taglio del fabbricante e nessun altro meccanismo di taglio.
- Avanzare tra le erbacce, eseguire un movimento di taglio da destra a sinistra per semplificare il lavoro e garantire la sicurezza. Inoltre, questo movimento riduce la reazione alla pressione del decespugliatore quando viene colpito un oggetto nascosto o dei pezzi di legno. Per controllare il prodotto bisogna afferrarlo sempre con entrambe le mani.
- Assumere una postura del corpo e delle braccia in modo da resistere alle forze di ritorno. Se vengono prese le adeguate misure, l'utente può controllare perfettamente le forze di ritorno.
- Prima dell'uso e in caso di caduta o urti ascendentali verificare l'integrità del dispositivo.
- Non usare mai il dispositivo se si è stanchi, malati o sotto l'effetto di droghe, alcool o farmaci.
- In caso di blocco spegnere subito il dispositivo e rimuovere l'oggetto in questione.
- Tenere le persone terze a distanza di sicurezza (≥ 15 m) dall'area di lavoro.

AVVERTIMENTO!

Indossare sempre i dispositivi di protezione individuale

- Indossare gli occhiali protettivi.
- Indossare le cuffie antirumore.
- Indossare calzature robuste e pantaloni lunghi.

Avvertenze di sicurezza generali

Durante il lavoro con il dispositivo, assicurarsi che l'illuminazione o le condizioni di luce siano sempre ottimali. L'illuminazione / le condizioni di luce insufficienti causano una situazione di grande pericolo.

- Evitare di utilizzare il dispositivo quando le condizioni meteo sono pessime e in caso di pericolo di fulmini.
- Non correre mai con il dispositivo, bensì procedere camminando tranquillamente.

- Fare attenzione quando si indietreggia, pericolo d'inciampo!
- Fare attenzione alla postura sicura, soprattutto lungo i pendii.
- Il dispositivo non deve essere utilizzato se è danneggiato o se uno dei suoi sistemi di sicurezza è guasto. Sostituire i pezzi usurati o danneggiati.
- È tassativamente vietato smontare, modificare o comunque rimuovere i dispositivi di protezione del dispositivo. È altrettanto vietato montare dispositivi di protezione esterni.
- L'interruttore on/off e l'interruttore di sicurezza non devono essere bloccati.

Rischi residui

Nonostante l'uso corretto, non è possibile escludere completamente rischi residui non ovvi.

A causa della natura del dispositivo, si possono manifestare i seguenti pericoli:

Danni alla salute a causa delle vibrazioni se il dispositivo viene utilizzato per un periodo di tempo lungo o se non viene utilizzato o riparato correttamente.

Lesioni e danni materiali che possono essere causati dal movimento delle lame o dalla rottura degli utensili.

⚠ AVVERTIMENTO!

Questo elettroutensile genera un campo magnetico durante il suo utilizzo.

Questo campo può pregiudicare in determinate circostanze la funzionalità degli impianti medicali attivi o passivi.

- Per ridurre il pericolo di lesioni gravi o mortali, si consiglia alle persone portatrici di impianti medicali di consultare il proprio medico e il produttore dell'impianto medicale prima di utilizzare la macchina.

▲ ATTENZIONE!

Pericolo per la salute!

Si possono manifestare delle patologie alle articolazioni delle mani e delle braccia se il dispositivo non viene utilizzato o mantenuto a regola d'arte.

- In caso di utilizzo continuo del dispositivo, monitorare attentamente lo stato delle dita e del carpo, e, in caso di comparsa di sintomi rivolgersi immediatamente a un medico.
- Durante il lavoro mantenere calde le mani e fare delle pause a intervalli regolari.

▲ ATTENZIONE!

Un soggiorno prolungato nelle vicinanze immediate della macchina in corso può provocare danni all'udito.

- Indossare protezioni acustiche adeguate.
- Un certo inquinamento acustico è inevitabile durante l'impiego di questo attrezzo. Concentrare i lavori particolarmente rumorosi negli orari consentiti e previsti per tali attività. Rispettare eventuali orari di riposo e limitare la durata del lavoro allo stretto necessario. Per la protezione personale dell'operatore e delle persone eventualmente presenti nelle vicinanze si raccomanda l'impiego di un'adeguata protezione dell'udito.

Messa in funzione

Controllare la fornitura

⚠ AVVERTIMENTO!

Pericolo di soffocamento!

I bambini potrebbero rimanere intrappolati o soffocare giocando con la pellicola di imballaggio.

- Non consentire ai bambini di giocare con la pellicola di imballaggio.

AVVISO!

Pericolo di danneggiamento!

Aprire l'imballaggio con coltelli affilati o altri oggetti appuntiti in modo disattento può provocare danni all'apparecchio.

- Prestare attenzione all'apertura.
1. Sollevare il dispositivo dalla confezione con entrambe le mani.
 2. Controllare che la fornitura sia completa (vedere il capitolo "Fornitura/parti del dispositivo").
 3. Assicurarsi che il dispositivo e i componenti non presentino alcun tipo di danno. Non utilizzare il dispositivo se è danneggiato e rivolgersi al produttore utilizzando l'indirizzo del servizio assistenza riportato sulla garanzia.

Pulizia del dispositivo e degli accessori

1. Togliere il materiale di imballaggio e tutte le pellicole di protezione.
2. Prima del primo utilizzo, pulire il dispositivo e gli accessori.

Montaggio

Montare l'impugnatura

- Posizionare l'uno sopra l'altro i fori per le viti del manubrio, del morsetto **7** (parte superiore e inferiore) e dell'asta di alluminio **3** (metà inferiore) (vedere **Fig. 1**).
- Avvitare le metà dei morsetti **7** (coperchietto della presa) alla presa in alluminio con i 4 bulloni per chiave esagonale (vedere **Fig. 2**).

Montare il tubo dell'albero

- Spingere insieme entrambe le aste di alluminio **3** (vedere **Fig. 3**).
- Fissare le aste in alluminio con il pomello di bloccaggio **13**.

Montare la calotta di protezione

La calotta di protezione viene fissata all'alloggiamento del motore con tre viti. Impiegare a tale scopo la chiave esagonale (la chiave a T con esagono incassato) (vedere **Fig. 4**). Smontaggio vedere **Fig. 10**.

Montare la bobina / lama

Per il montaggio della bobina/lama di falciatura, il mandrino deve essere sempre bloccato. Premere a tale scopo il perno di arresto del mandrino (vedere **Fig. 5**). Tenere premuto questo perno durante il serraggio o l'allentamento.

Montare la bobina

(Al primo utilizzo del dispositivo, il dado è premontato. Iniziare dal punto 1. Se il dado non è premontato, iniziare dal punto 3.)

1. Bloccare il mandrino premendo il perno di arresto (vedere **Fig. 10**).
2. Allentare il dado con la chiave esagonale (vedere **Fig. 11**).
3. Ruotare la bobina in senso antiorario sul mandrino di uscita. A questo punto è possibile rilasciare il perno di arresto (vedere **Fig. 12**).

Montare la lama

La lama di falciatura deve essere in condizioni di pulizia. Non dovrebbero essere visibili né crepe né rotture. La lama di falciatura dovrebbe presentare una superficie liscia ed essere pulita o sostituita dopo 3 ore di esercizio.

Durante i lavori con la lama, indossare sempre dei guanti.

Impiegare sempre la copertura della lama durante il trasporto o lo stoccaggio.

1. Posizionare la lama di falciatura sul supporto inferiore della lama di falciatura (vedere **Fig. 6**).
2. Posizionare il supporto superiore della lama di falciatura sulla lama di falciatura (vedere **Fig. 7**)

Profilo convesso verso l'esterno e serrare a fondo il dado in senso antiorario con la chiave esagonale (vedere **Fig. 8**). Durante ciò premere il perno di arresto del mandrino (vedere **Fig. 5**).

Rimuovere la chiave esagonale dopo il montaggio.

Impostare la tracolla

- Posizionare la cinghia di trasporto **15** in modo tale che passi sopra le spalle e incroci petto e schiena.
- Fissare la cinghia di trasporto attaccando il gancio all'occhiello di fissaggio (vedere **Fig. 15**).
- Regolare la lunghezza della cinghia in modo tale che il dispositivo di apertura rapida della cinghia di trasporto si trovi all'altezza dei fianchi (vedere **Fig. 13**).
- Controllare regolarmente e prima di ogni utilizzo lo sgancio rapido della tracolla (vedere **Fig. 15**) e verificare che non sia danneggiato e che funzioni correttamente. In caso di danneggiamento o sospetto di danneggiamento, farlo controllare immediatamente da personale specializzato autorizzato e se necessario sostituirlo nuovamente.

Per ottenere una funzione di sgancio rapido, tirare il nastro (vedere **Fig. 15**).

Inserimento/rimozione della batteria ricaricabile

La fornitura non include né la batteria ricaricabile né il caricabatteria, i quali devono essere acquistati separatamente.

Il dispositivo funziona con un pacco batterie da 20/40 V del marchio Activ Energy.

Utilizzare per il dispositivo solo le batterie ricaricabili e i caricabatteria indicati nel capitolo "Dati tecnici", non utilizzare il dispositivo con batterie ricaricabili di altri produttori.

1. Per inserire la batteria ricaricabile **8** farla scorrere nel supporto in direzione della freccia **9** e accertarsi che si innesti in posizione in modo udibile.
2. Rimuovere la batteria ricaricabile dal dispositivo. A tale scopo, premere il dispositivo di sblocco della batteria e tenerlo in posizione.

Utilizzo

⚠ AVVERTIMENTO!

Pericolo di lesioni!

L'utilizzo non conforme può causare lesioni.

- Il dispositivo non è stato concepito per tagliare siepi, rami duro o legno né per sminuzzare il materiale della compostiera.
- Non utilizzare il dispositivo per tagliare l'erba che non si trova sul terreno, ad es. erba che cresce su muri, rocce ecc.
- Fare attenzione alla postura sicura, soprattutto lungo i pendii.
- Durante il lavoro afferrare il dispositivo con entrambe le mani e tenerlo a debita distanza dal corpo.
- Ricordare che il dispositivo può generare vibrazioni e intrappolamenti improvvisi della lama con il materiale tagliato.

⚠ AVVERTIMENTO!

Pericolo di lesioni!

Pericolo di lesioni a causa del movimento di inerzia delle parti del dispositivo.

- Dopo lo spegnimento la testa di taglio rimane in movimento.

Accensione / spegnimento

Per l'accensione, premere il blocco di accensione **6** e anche l'interruttore di accensione/spegnimento **5** (vedere **Fig. 16**).

Per lo spegnimento, rilasciare nuovamente l'interruttore di accensione/spegnimento.

Tosaerba a filo estensibile

Con il motore in funzione, picchiare leggermente a terra con la testina della bobina. Il filo si estende automaticamente e viene tagliato alla lunghezza appropriata in corrispondenza della lama della calotta di protezione.

Pulizia e manutenzione

▲ PERICOLO!

- Prima di eseguire qualsiasi operazione di regolazione, pulizia e manutenzione del dispositivo, rimuovere la batteria.
- Attendere finché si fermano tutte le parti mobili e l'apparecchio si raffredda.

Tenere sempre pulita la macchina, in particolare le fessure di ventilazione. Non pulire mai il corpo del dispositivo con un getto d'acqua! Non pulire la macchina e i suoi componenti con solventi e liquidi infiammabili o tossici. Per la pulizia, utilizzare soltanto un panno umido.

I coltelli devono essere puliti e lubrificati regolarmente per garantire che funzionino sempre al meglio.

Prima di ogni messa in funzione controllare la tenuta e il posizionamento corretto di tutti i collegamenti a vite e a spina e tutti i dispositivi di sicurezza e verificare se tutte le parti mobili sono scorrevoli.

Utilizzare esclusivamente accessori e pezzi di ricambio originali. L'utilizzo di altri pezzi di ricambio può causare incidenti per l'operatore. Il produttore non si assume alcuna responsabilità per i danni da esso derivanti.

Se si ha bisogno di accessori o pezzi di ricambio, contattare la nostra assistenza tecnica.

Le riparazioni e i lavori che non sono descritti nelle presenti istruzioni devono essere eseguiti esclusivamente da personale qualificato.

Soltanto un dispositivo soggetto a una manutenzione regolare e una cura corretta può funzionare in maniera soddisfacente. Una manutenzione e una cura insufficienti possono provocare incidenti e causare lesioni personali.

Trasporto e conservazione

Conservare il dispositivo in un luogo adatto per proteggerlo da un uso non autorizzato.

Dopo ogni utilizzo pulire accuratamente la macchina e rimuovere polvere e residui, riparare o sostituire le parti danneggiate.

Conservare il dispositivo asciutto e al riparo dal gelo.

La protezione della lama deve essere fissata durante il trasporto e la conservazione del dispositivo.

Lascia raffreddare il motore prima di spostare il dispositivo in uno spazio chiuso.

Dati tecnici

DECESPUGLIATORE CORDLESS	FS-AFS 40
Tensione batteria ricaricabile	40 V ===
Ampiezza del taglio	*340 mm ** 255 mm
Peso	3,8 kg
Informazioni sul rumore Misurato secondo EN ISO 11806-1, EN 60335-1, EN 50636-2-91 & 2000/14/EC modificato da 2005/85/EC; Incertezza della misura K = *0,7 dB (A)** 1,93 dB (A)	
Livello di pressione sonora (EN ISO 11806-1, EN 60335-1 & EN 50636-2-91) L_{pa}	*80 dB (A)** 73 dB (A)
Livello di potenza sonora (2000/14/EC) L_{WA}	*90 dB (A)** 83 dB (A)
Livello di potenza sonora garantito L_{WA}	94 db (A)
Informazioni sulle vibrazioni Valori complessivi di vibrazione (somma vettoriale delle tre direzioni) calcolati in conformità a EN ISO 11806-1, EN 60335-1 & EN 50636-2-91, Incertezza della misura K = 1,5 m/s ²	
Valore di emissione delle vibrazioni a_v	*5,7 m/s ² **3,3 m/s ²

*Tagliaerba **Decespugliatore

Con riserva di modifiche tecniche!

Informazioni sulla batteria e sul caricabatterie (non contenuti nella fornitura)

Utilizzare il dispositivo solo in combinazione con batterie e caricabatterie Activ Energy® con le seguenti specifiche:

Adatto per Activ Energy®

Tipo di batteria:	20/40 V === 90 Wh/ Li-Ion
Modelli:	AEB 2040-2.5I / AEB 2040-2.5N XYZ562
Tempo di carica:	20 V ===(×2)/ 90 Wh = ca. 95 min.
Tipo di caricabatterie:	21 V ===/ 4,0 A
Modelli:	AEC 20-4.0Ia / AEC 20-4.0Ic / AEC 20-4.0Na XYZ563

Osservare le specifiche tecniche della batteria e del caricabatterie.

Avvertimento: il valore di emissione delle vibrazioni è stato misurato in conformità alla procedura di collaudo previsto dalla norma.

Ciononostante, a seconda del tipo di applicazione il valore di emissione delle vibrazioni reale può essere diverso da quello nominale indicato. Ciò potrebbe causare una maggiore esposizione alle vibrazioni durante l'intero ciclo di lavoro.

Ciononostante, a seconda del tipo di applicazione il valore di emissione delle vibrazioni reale può essere diverso da quello nominale indicato.

Il picco di vibrazioni può essere paragonato a quello degli utensili elettrici.

Questo dato può essere utilizzato per fare una valutazione sommaria delle vibrazioni.

Per una valutazione più accurata bisognerebbe tenere in considerazione i tempi durante i quali il dispositivo è spento, oppure è acceso ma non in attività. Ciò potrebbe ridurre l'esposizione alle vibrazioni complessiva durante l'intero ciclo di lavoro.

Prima di vedere l'effetto delle vibrazioni, definire delle misure di sicurezza per proteggere l'utente, ad esempio: manutenzione di tutti gli utensili elettrici, misure per tenere calde le mani, organizzazione delle procedure di lavoro.



Si prega di notare quanto segue: Il presente dispositivo non deve essere azionato in zone residenziali, in base al regolamento tedesco per la protezione dal rumore delle macchine (valido solo in Germania) del settembre 2002, di domenica e nei giorni festivi nonché nei giorni feriali dalle 20:00 alle 7:00. Si applica inoltre il divieto di lavoro nelle seguenti ore del giorno: dalle 7:00 alle 9:00, dalle 13:00 alle 15:00 e dalle 17:00 alle 20:00. Inquinamento acustico! Prima dell'impiego prendere conoscenza delle norme regionali.

Ridurre al minimo le emissioni sonore e le vibrazioni!

- Utilizzare solo dispositivi in condizioni perfette.
- Mantenere e pulire regolarmente il dispositivo.
- Adattare il proprio modo di lavorare al dispositivo.
- Non sovraccaricare il dispositivo.
- Se necessario, far controllare il dispositivo.
- Spegnerne il dispositivo quando non lo si utilizza.
- Indossare guanti protettivi.

Pezzi di ricambio

Nel caso in cui abbiate necessità di accessori o pezzi di ricambio, siete pregati di rivolgervi alla nostra assistenza.

Non utilizzare per il lavoro con questo apparecchio parti aggiuntive di nessun genere, tranne quelle raccomandate dalla nostra azienda. In caso contrario, l'operatore o persone estranee che si trovano nelle vicinanze possono essere gravemente ferite, oppure l'apparecchio subire danni.

In caso di ordinazione di pezzi di ricambio è necessario indicare quanto segue:

- Modello dell'apparecchio
- Numero articolo dell'apparecchio
- Lama: 78005890
- Bobina: 78005888

Dichiarazione CE Di Conformità



MOGATEC Moderne Gartentechnik GmbH, Im Grund 14 , 09430 Drebach, GERMANIA, dichiara sotto la propria responsabilità che il prodotto **Ferrex Decespugliatore cordless FS-AFS 40**, a cui fa riferimento la presente dichiarazione è conforme ai requisiti di sicurezza e salute previsti dalle direttive CE

2006/42/CE (direttiva macchine)

2014/30/UE (direttiva EMV)

2000/14/CE + 2005/88/CE

(Direttiva sulla rumorosità)

2011/65/UE (direttiva RoHS)

Le seguenti norme e/o specifiche tecniche sono state utilizzate per l'attuazione corretta dei requisiti di sicurezza e salute indicati nelle direttive CE:

EN 60335-1:2012+A11:2014+A13:2017+A1:2019+A14:2019+A2:2019

EN 50636-2-91:2014

EN 62233:2008

EN ISO 11806-1:2011

EN ISO 12100:2010

EN 55014-1:2017

EN 55014-2:2015

EN IEC 63000:2018

Procedura di valutazione della conformità secondo la direttiva 2000/14/CE modificata dalla direttiva 2005/88/CE di cui all'allegato VI.

Livello di potenza sonora misurato
90 dB (A)

Livello di potenza sonora garantito
94 dB (A)

Corpo notificato : TÜV Rheinland LGA Products GmbH, Tillystraße 2, 90431, Nürnberg, Germany, (NB 0197)

L'anno di costruzione è stampato sulla targhetta e può essere determinato anche sulla base del numero di serie progressivo.

Drebach, 2021-12-13

Matthias Fiedler

Senior Product Manager

MOGATEC Moderne Gartentechnik GmbH

Conservazione della documentazione tecnica

Matthias Fiedler, MOGATEC Moderne

Gartentechnik GmbH, Im Grund 14,

09430 Drebach, GERMANIA

Smaltimento

Smaltimento dell'imballaggio



Smaltire l'imballaggio differenziandolo. Conferire il cartone e la scatola alla raccolta di carta e la pellicola al recupero dei materiali riciclabili.

Smaltimento dell'apparecchio usato

Applicabile nell'Unione Europea e in altri paesi europei con sistemi di raccolta differenziata.



È vietato smaltire i dispositivi usati con i rifiuti domestici!

Quando il dispositivo non viene più utilizzato, il consumatore è tenuto **per legge a smaltire il dispositivo usato separatamente dai rifiuti domestici**, ad es. portandolo nella piattaforma ecologica del proprio comune/quartiere. In questo modo viene garantito che i dispositivi

usati vengano smaltiti correttamente e che ciò non abbia alcun impatto negativo sull'ambiente. Per questo motivo, gli elettrodomestici sono contrassegnati con il simbolo riportato sopra.



Le batterie e gli accumulatori non devono essere smaltiti tra i rifiuti domestici!

In qualità di consumatore è tenuto per legge a smaltire tutti i tipi di batterie e accumulatori, indipendentemente che contengono o meno sostanze tossiche*, presso il punto di raccolta del suo comune /

quartiere, oppure di riconsegnarli al rivenditore che provvederà al corretto smaltimento. Le batterie e gli accumulatori devono essere smaltiti separatamente dal dispositivo.

* contrassegnati con: Cd = cadmio, Hg = mercurio, Pb = piombo, Li = litio